

 0 kg – 13 kg

**britax**

# BABY-SAFE

Gebrauchsanleitung

User Instructions

Mode d'emploi

Instrucciones de uso

Manual de instruções

Istruzioni per l'uso

Инструкция по эксплуатации

Brugsvejledning

Gebruiksaanwijzing



DE

GB

FR

ES

PT

IT

RU

DK

NL



# Produktübersicht / Product overview / Vue d'ensemble du produit

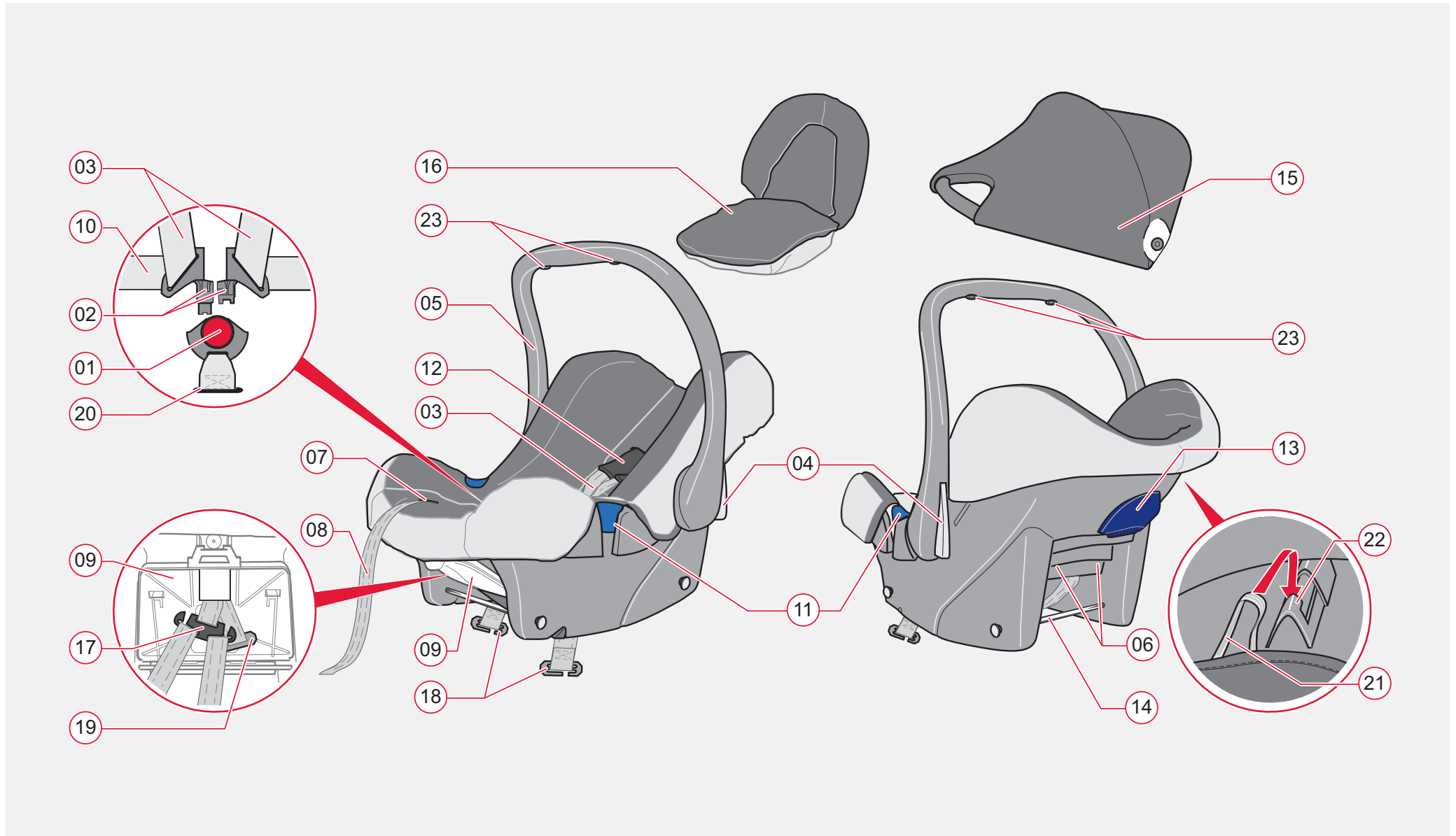

## Legende

Pos.	Bezeichnung
01	Gurtschloss
02	Schlosszungen
03	Schultergurte
04	Tasten
05	Tragebügel
06	Gurtschlitz
07	Verstelltaste
08	Gurtende
09	Anleitungsfach
10	Hüftgurte
11	Gurtführungen
12	Schulterpolster
13	Gurthalter
14	Raststangen

15	Sonnenverdeck
16	Kissen
17	Verbindungsteil
18	Metallteil
19	Metallplatte
20	Gurtschlitz
21	Gummischlaufen
22	Haken
23	Gummischlaufen am Tragebügel

## Legend / caption

Item.	Description
01	Belt buckle
02	Buckle tongues
03	Shoulder straps
04	Buttons
05	Handle
06	Belt slots
07	Adjustment button
08	Strap end
09	Instructions compartment
10	Hip belts
11	strap guide
12	Shoulder pads
13	Belt holder

14	Locking bars
15	Sunshade
16	Cushion
17	Connecting piece
18	Metal part
19	Metal plate
20	Belt slots
21	Elastic loops
22	Hooks
23	Elastic loops at the handle

## Légende

Pos.	Désignation
01	Fermeur
02	Languettes
03	Bretelles
04	Touche
05	Anse
06	Fente de la ceinture
07	Touche de réglage
08	Extrémité de sangle
09	Compartiment du mode d'emploi
10	Sangles ventrales
11	Guides de sangle
12	Rembourrages d'épaule
13	Support de la ceinture

14	Tiges d'ancrage
15	Pare-soleil
16	Coussin
17	Pièce de liaison
18	Élément métallique
19	Plaque métallique
20	Fente de ceinture
21	Anneau en caoutchouc
22	Crochet
23	Anneau en caoutchouc sur l'anse

# Inhalt

<b>1</b>	<b>Vorbemerkung</b> .....	<b>1</b>
1.1	Zu Beginn.....	1
1.2	Verwendete Symbole .....	3
<b>2</b>	<b>Sicherheit</b> .....	<b>5</b>
2.1	Bestimmungsgemäße Verwendung .....	5
2.2	Allgemeine Sicherheitshinweise.....	7
2.3	Gefahrenhinweise .....	13
2.4	Zulassung.....	17
<b>3</b>	<b>Arten der Befestigung im Fahrzeug</b> .....	<b>19</b>
<b>4</b>	<b>Baby in Babyschale sichern</b> .....	<b>23</b>
4.1	Sitzverkleinerer verwenden.....	25
4.2	Tragebügel verstellen.....	27
4.3	Höhe der Schultergurte anpassen .....	29
4.4	Schultergurte lockern und straffen .....	31
4.5	Anschnallen Ihres Babys.....	33
4.6	So ist Ihr Baby richtig gesichert.....	35

## Contents

<b>1 Preface</b> .....	<b>2</b>
1.1 Before you start.....	2
1.2 Used symbols.....	4
<b>2 Safety</b> .....	<b>6</b>
2.1 Intended use .....	6
2.2 General safety instructions.....	8
2.3 Warnings .....	14
2.4 Certification .....	18
<b>3 Types of fastening in the vehicle</b> .....	<b>20</b>
<b>4 Securing the baby in the baby seat</b> .....	<b>24</b>
4.1 Using the seat size reducer.....	26
4.2 Adjusting the handle.....	28
4.3 Adjusting the shoulder strap height.....	30
4.4 Loosening and tightening of the shoulder straps.....	32
4.5 Securing your child.....	34
4.6 Checklist to ensure that your baby is buckled up correctly .....	36

## Table des matières

<b>1 Remarque préalable</b> .....	<b>2</b>
1.1 Pour commencer .....	2
1.2 Symboles utilisés .....	4
<b>2 Sécurité</b> .....	<b>6</b>
2.1 Utilisation conforme aux dispositions .....	6
2.2 Consignes générales de sécurité.....	8
2.3 Signalements de danger .....	14
2.4 Homologation .....	18
<b>3 Types de fixation dans le véhicule</b> .....	<b>20</b>
<b>4 Sauvegarde du bébé dans la coque</b> .....	<b>24</b>
4.1 Utilisation du dispositif de réduction du siège.....	26
4.2 Réglage de l'anse .....	28
4.3 Réglage en hauteur des bretelles .....	30
4.4 Tension et relâchement des bretelles.....	32
4.5 Bouclage de la ceinture de votre enfant.....	34
4.6 Comment savoir si votre bébé est bien protégé .....	36

<b>5 Babyschale im Fahrzeug sichern</b> .....	<b>37</b>
5.1 Position im Fahrzeug wählen .....	37
5.2 Babyschale einbauen.....	41
5.3 Babyschale ausbauen.....	45
5.4 So ist Ihre Babyschale richtig gesichert .....	47
<b>6 Sonnenverdeck anbringen</b> .....	<b>49</b>
<b>7 Pflege und Wartung</b> .....	<b>51</b>
7.1 Gurtschloss warten .....	53
7.2 Bezug, Kunststoffteile und Gurte reinigen.....	57
7.3 Bezug ersetzen .....	59
7.4 Bezug abziehen und aufziehen.....	61
7.5 Gurte ausbauen und einbauen.....	63
<b>8 Hinweise zur Entsorgung</b> .....	<b>67</b>
<b>9 Folgesitze</b> .....	<b>67</b>
<b>10 Garantie</b> .....	<b>69</b>
<b>11 Garantiekarte / Übergabe-Check</b> .....	<b>73</b>



<b>5</b>	<b>Securing the baby seat in the vehicle.....</b>	<b>38</b>
5.1	Selecting a position within the vehicle.....	38
5.2	Installing the baby seat .....	42
5.3	Uninstalling the baby seat .....	46
5.4	Checklist to ensure that the baby seat is installed correctly .....	48
<b>6</b>	<b>Attaching the sun shade .....</b>	<b>50</b>
<b>7</b>	<b>Care and maintenance .....</b>	<b>52</b>
7.1	Belt lock maintenance .....	54
7.2	Cover, plastic parts and belt cleaning .....	58
7.3	Replacing the cover .....	60
7.4	Removing and refitting the cover .....	62
7.5	Removing and refitting the straps .....	64
<b>8</b>	<b>Notes regarding disposal.....</b>	<b>68</b>
<b>9</b>	<b>Next child safety seat.....</b>	<b>68</b>
<b>10</b>	<b>Warranty .....</b>	<b>70</b>
<b>11</b>	<b>Warranty Card / Transfer check.....</b>	<b>75</b>

<b>5</b>	<b>Fixation de la coque pour bébé dans le véhicule .....</b>	<b>38</b>
5.1	Choix de la position dans le véhicule .....	38
5.2	Mise en place de la coque pour bébé .....	42
5.3	Retrait de la coque pour bébé.....	46
5.4	Voici comment votre coque pour bébé est bien protégée .....	48
<b>6</b>	<b>Mise en place du pare-soleil .....</b>	<b>50</b>
<b>7</b>	<b>Entretien et maintenance .....</b>	<b>52</b>
7.1	Maintenance du fermoir .....	54
7.2	Nettoyage de la housse, des pièces en plastique et des sangles.....	58
7.3	Remplacement de la housse.....	60
7.4	Retrait et mise en place de la housse .....	62
7.5	Démontage et montage des sangles .....	64
<b>8</b>	<b>Remarques relatives à l'élimination.....</b>	<b>68</b>
<b>9</b>	<b>Sièges ultérieurs.....</b>	<b>68</b>
<b>10</b>	<b>Garantie .....</b>	<b>70</b>
<b>11</b>	<b>Carte de garantie / Procès-verbal de remise.....</b>	<b>77</b>

## 1 Vorbemerkung

Wir freuen uns, dass unser **BABY-SAFE** Ihr Baby sicher durch die ersten Monate seines Lebens begleiten darf.

- ✚ **Um Ihr Baby richtig schützen zu können, verwenden und bauen Sie den **BABY-SAFE** unbedingt wie in dieser Anleitung beschrieben ein.**

### 1.1 Zu Beginn

- ✚ Lesen Sie die Gebrauchsanleitung aufmerksam durch, bevor Sie den **BABY-SAFE** zum ersten Mal verwenden.
- ✚ Bewahren Sie die Gebrauchsanleitung immer griffbereit im dafür vorgesehenen Fach an der Babyschale auf.

Wenn Sie noch Fragen zur Verwendung haben oder weitere Informationen benötigen, wenden Sie sich bitte an uns.

BRITAX RÖMER Kindersicherheit GmbH  
Britax Excelsior Ltd.

## 1 Preface

We are pleased that our **BABY-SAFE** may accompany your child safely through the first months of his or her life.

- ✧ **In order to properly protect your baby, it is imperative that you install and use the **BABY-SAFE** exactly as described in this manual.**

### 1.1 Before starting

- ✧ Read the user instructions carefully, before using the **BABY-SAFE** for the first time.
- ✧ Please always keep the user instructions available in the user instructions compartment on the baby seat.

Please contact us if you should have further questions about the use of this product or need further information.

BRITAX RÖMER Kindersicherheit GmbH  
Britax Excelsior Ltd.

## 1 Remarque préalable

Nous sommes heureux que notre **BABY-SAFE** puisse accompagner votre bébé en toute sécurité durant les premiers mois de sa vie.

- ✧ **Afin de bien pouvoir protéger votre enfant, vous devez obligatoirement utiliser et mettre en place le **BABY-SAFE** de la manière décrite dans ce mode d'emploi.**

### 1.1 Pour commencer

- ✧ Lisez l'ensemble de ce mode d'emploi avec soin avant d'utiliser le **BABY-SAFE** pour la première fois.
- ✧ Conservez toujours le mode d'emploi à porter de main dans le compartiment prévu à cet effet sur la coque pour bébé.

Pour toute question complémentaire sur l'utilisation, ou si vous avez besoins d'informations supplémentaires, veuillez nous contacter.

BRITAX RÖMER Kindersicherheit GmbH  
Britax Excelsior Ltd.







## 1.2 Verwendete Symbole

Im Text finden Sie die folgenden Symbole mit ihrer Bedeutung:

Symbol	Bedeutung
	Symbol für eine Gefährdung
	Symbol für einen Hinweis
	Symbol für Hinweise zum Umweltschutz
	Symbol für eine Handlung





## 1.2 Used symbols

In this text you may find the following symbols and their meaning:

Symbol	Meaning
	Symbol for a potential hazard
	Symbol for a potential note
	Symbol for environmental protection notes
	Symbol for an action

## 1.2 Symboles utilisés

Les symboles suivants sont utilisés dans le texte. Voici leur signification :

Symbole	Signification
	Symbole de mise en danger
	Symbole indiquant une consigne
	Symbole indiquant une indication de protection de l'environnement
	Symbole indiquant une action

## 2 Sicherheit

**Größtmögliche Sicherheit gehört zu den Eigenschaften unserer Produkte. Die Produktsicherheit kann jedoch nur dann gewährleistet werden, wenn Sie dieses Kapitel beachten.**

- ✎ Lesen Sie die folgenden Seiten aufmerksam durch.
- ✎ Bewahren Sie die Gebrauchsanleitung immer griffbereit im dafür vorgesehenen Fach an der Babyschale auf.

### 2.1 Bestimmungsgemäße Verwendung

Die Babyschale **BABY-SAFE** ist ausschließlich zur Sicherung Ihres Babys im Fahrzeug bestimmt. Der **BABY-SAFE** ist zugelassen



**als Babyschale**

- eingebaut im Fahrzeug
- mit 3-Punkt-Gurt gesichert
- für Babys von Geburt bis 13 kg.

Der **BABY-SAFE** eignet sich keinesfalls als Kinderliegesitz oder als Spielzeug für Zuhause.

## 2 Safety

Highest possible safety is one of the trades of our products. The product safety can only be guaranteed however, if you comply with this chapter.

- ✚ Read the following pages carefully.
- ✚ Please always keep the user instructions available in the user instructions compartment on the baby seat.

### 2.1 Intended use

The **BABY-SAFE** baby seat is intended solely for the purpose of securing your baby inside a vehicle. The **BABY-SAFE** is approved



**as baby seat**

- installed in a vehicle
- secured with a 3-point-belt
- for babies from birth to 13 kg.

The **BABY-SAFE** must not be used as a child's recliner or toy at home.

## 2 Sécurité

Parmi les caractéristiques de nos produits, il faut citer la sécurité maximale. La sécurité d'un produit ne peut toutefois être garantie que si vous prenez les indications de ce chapitre en compte.

- ✚ Lisez les pages suivantes avec attention.
- ✚ Conservez toujours le mode d'emploi à porter de main dans le compartiment prévu à cet effet sur la coque pour bébé.

### 2.1 Utilisation conforme aux dispositions

La coque pour bébé **BABY-SAFE** est exclusivement prévue pour la protection de votre bébé dans le véhicule. Le **BABY-SAFE** est agréé



**comme coque pour bébé**

- montée dans un véhicule
- avec sécurité par une ceinture à 3 points
- pour les bébés, de la naissance à un poids de 13 kg.

Le **BABY-SAFE** ne convient absolument pas comme nacelle ou comme jouet pour un usage domestique.

## 2.2 Allgemeine Sicherheitshinweise

- ✎ Wenn Sie den BABY-SAFE verwenden, beachten Sie die folgenden Hinweise:



### Allgemeine Sicherheitshinweise

#### Verletzungsgefahr durch ungesicherte Gegenstände und Personen!

Ungesicherte Gegenstände und Personen können bei einer Notbremsung oder einem Unfall Mitfahrer verletzen.

- ✎ Versuchen Sie niemals ein Baby auf Ihrem Schoß mit dem Autogurt oder durch Festhalten zu sichern.
- ✎ Sichern Sie stets die Babyschale im Auto, auch wenn kein Baby transportiert wird.
- ✎ Stellen Sie sicher, dass alle Personen im Fahrzeug angeschnallt sind.
- ✎ Stellen Sie die Rückenlehnen der Fahrzeugsitze fest (zum Beispiel umklappbare Rücksitzbank einrasten).
- ✎ Sichern Sie alle Gegenstände (zum Beispiel auf der Hutablage) im Fahrzeug.

#### Verletzungsgefahr durch ungeeigneten Gurt!

Die Verwendung eines ungeeigneten Gurtes, beispielsweise eines 2-Punkt-Gurtes, erhöht das Verletzungsrisiko Ihres Babys bei einem Unfall erheblich.





## 2.2 General safety instructions

- ✧ When using the BABY-SAFE, please observe the following notes:



### General safety instructions

#### **Risk of injury by unsecured objects or persons!**

Unsecured objects and persons may harm other passengers in case of an emergency stops.

- ✧ Never try to secure a child on your lap with the vehicle seat belt or by holding onto them.
- ✧ Always secure the baby seat in your vehicle, even if the baby is not being transported.
- ✧ Ensure that all persons in the vehicle have their seat belts fastened.
- ✧ Ensure that the backrests of the vehicle seats are locked (i.e. that a foldable rear seat bench latch is engaged).
- ✧ Secure all items (e.g. on the parcel shelf) in the vehicle.

#### **Injury risk by unsuitable belt!**

The use of an unsuitable belt, e.g. a 2-point belt, substantially increases the risk of injury to your child in the event of an accident.

## 2.2 Consignes générales de sécurité

- ✧ Lorsque vous utilisez le BABY-SAFE, respectez les consignes suivantes :



### Consignes générales de sécurité

#### **Risque de blessure par des objets et des personnes non protégés !**

Les personnes et les objets non protégés peuvent blesser les passagers en cas de freinage d'urgence ou lors d'un accident.

- ✧ N'essayez en aucun cas de protéger un enfant en le tenant sur vos genoux et/ou avec la ceinture de sécurité.
- ✧ Fixez toujours la coquille pour bébé dans le véhicule, même si vous ne transportez pas de bébé.
- ✧ Assurez-vous que toutes les personnes se trouvant dans l'automobile sont attachées.
- ✧ Bloquez les dossiers des sièges du véhicule (par exemple, enclenchez la banquette arrière non rabattable).
- ✧ Fixez tous les objets (par exemple ceux se trouvant sur la lunette arrière).

#### **Risque de blessure par une ceinture non adaptée !**

L'utilisation d'une ceinture non adaptée, comme une ceinture à 2 points, augmente considérablement le risque de blessure pour votre bébé en cas d'accident.



- ✧ Verwenden Sie immer einen geprüften 3-Punkt-Gurt.
- ✧ Überzeugen Sie sich, dass der Gurt nach ECE R 16 (oder vergleichbarer Norm) genehmigt ist.

### **Verletzungsgefahr durch eigenmächtige Änderungen!**

Durch eigenmächtige technische Änderungen kann die Schutzfunktion des Sitzes vermindert oder ganz aufgehoben werden.

- ✧ Nehmen Sie keine technischen Änderungen an der Babyschale vor.
- ✧ Verwenden Sie die Babyschale ausschließlich wie in dieser Gebrauchsanleitung beschrieben.

### **Verletzungsgefahr durch mangelnde Sicherung!**

Durch mangelnde Sicherung Ihres Babys oder der Babyschale kann es zu Unfällen kommen.

- ✧ Lassen Sie Ihr Baby in der Babyschale nie unbeaufsichtigt im Fahrzeug zurück.
- ✧ Lassen Sie Ihr Baby in der Babyschale niemals aus den Augen, wenn Sie es auf erhöhten Flächen (zum Beispiel Wickelkommode, Tisch, Sofa) abstellen.
- ✧ Schnallen Sie Ihr Baby in der Babyschale immer an, wie in Kapitel 4 beschrieben.
- ✧ Sichern Sie die Babyschale in Fahrzeugen, wie in Kapitel 5 beschrieben.

- ✘ Always use with an approved 3-point belt!
- ✘ Make sure that the belt is certified to ECE R 16 (or similar norm) standards.

### **Risk of injury due to unauthorised modifications!**

Unauthorised technical modifications may reduce or entirely void the seat's protective properties.

- ✘ Do not make any technical modifications to the baby seat.
- ✘ Use the baby seat only as described in these user instructions.

### **Risk of injury due to insufficiently secured seat!**

Insufficiently securing your baby or the baby seat may result in accidents.

- ✘ Never leave your your baby in the baby seat in your vehicle unattended.
- ✘ Never leave your baby unattended in the baby seat when it is placed on elevated surfaces (e.g. changing tables, tables, sofas).
- ✘ Always secure your baby in the baby seat using the seat belt as described in chapter 4.
- ✘ Secure the baby seat in your vehicle as described in chapter 5.

- ✘ Utilisez toujours une ceinture agréée à 3 points.
- ✘ Contrôlez que la ceinture est agréée selon la norme ECE R 16 (ou une norme similaire).

### **Risque de blessure suite à des modifications arbitraires !**

Les modifications techniques arbitraires peuvent diminuer la fonction de protection du siège, voir même l'annuler complètement.

- ✘ Ne procédez pas à des modifications techniques sur la coque pour bébé.
- ✘ Utilisez la coque pour bébé uniquement de la façon indiquée dans ce mode d'emploi.

### **Risque de danger suite à une protection insuffisante !**

Le manque de protection de votre bébé ou de la coque pour bébé peut être source d'accidents.

- ✘ N'abandonnez jamais votre bébé sans surveillance dans la coque pour bébé.
- ✘ Ne perdez jamais de vue votre bébé se trouvant dans la coque lorsque vous la déposez sur des surfaces surélevées (comme une table à langer, une table, un sofa).
- ✘ Attachez toujours votre bébé dans la coque comme décrit au chapitre 4.
- ✘ Fixez la coque pour bébé dans le véhicule comme décrit au chapitre 5.



**Vorsicht bei dauerhaftem Gebrauch!**

Die Babyschale ist nicht für eine dauerhafte Aufbewahrung Ihres Babys bestimmt. Die halb liegende Position in der Babyschale stellt immer eine Belastung für die Wirbelsäule Ihres Babys dar.

- ✎ Nehmen Sie Ihr Baby so oft wie möglich aus der Babyschale.
- ✎ Unterbrechen Sie dazu längere Autofahrten.
- ✎ Lassen Sie Ihr Baby außerhalb des Autos nicht länger in der Babyschale liegen.

**Vorsicht bei intensiver Sonneneinstrahlung!**

Die Metall- und Kunststoffteile des Babyschalen-Systems heizen sich in der Sonne auf.

- ✎ Um zu verhindern, dass Teile der Babyschale unter intensiver Sonneneinstrahlung heiß werden, decken Sie diese mit beispielsweise einem leichten Tuch ab.

**Beschädigung der Babyschale!**

Bei einem Unfall mit einer Aufprallgeschwindigkeit über 10 km/h können Beschädigungen an der Babyschale auftreten, die nicht unbedingt offensichtlich sind.

- ✎ In diesem Fall muss die Babyschale ausgetauscht werden. Entsorgen Sie die Babyschale fachgerecht (siehe Kapitel 8).
- ✎ Kontrollieren Sie regelmäßig alle wichtigen Teile auf Beschädigungen.

**Care is needed during prolonged use!**

The baby seat is not intended as permanent rest for your baby. The half-lying position in the baby's seat is always a strain on the spine of your baby.

- ✎ Take your baby out of the baby seat as often as possible.
- ✎ We recommend frequent breaks during long journeys.
- ✎ Do not leave your baby lying in the baby seat once you exit the vehicle.

**Careful on days of intense sunlight!**

The metal and plastic parts of the complete baby seat system may heat up in the sun.

- ✎ To prevent parts of the baby seat from heating up under intense sunlight you should cover them with a light cloth.

**Damages to the baby seat!**

In an accident at a collision speed above 10 km/h the baby seat could suffer damage which is not necessarily obvious.

- ✎ In this case the baby seat must be replaced. Please dispose of the baby seat properly (see chapter 8).
- ✎ Regularly check all important parts for damage.

**Mise en garde en cas d'utilisation prolongée !**

La coque pour bébé n'est pas destinée à accueillir votre bébé pendant une longue durée. La position de votre bébé dans la coque (à moitié couché) représente un effort constant pour la colonne vertébrale de celui-ci.

- ✎ Retirez votre bébé le plus souvent possible de la coque.
- ✎ Pour ce faire, prévoyez des pauses lors de longs trajets.
- ✎ Ne laissez pas votre bébé dans la coque à l'extérieur d'un véhicule pendant une période prolongée.

**Attention en cas de rayonnement solaire intensif !**

Les parties en métal et en matière plastique de la structure de la coque se réchauffent en plein soleil.

- ✎ Afin d'éviter que des pièces de la coque ne deviennent chaudes suite au rayonnement solaire intense, recouvrez-les par exemple avec un chiffon léger.

**Endommagement de la coque pour bébé !**

En cas de collision à une vitesse supérieure à 10 km/h, il est possible que la coque pour bébé soit endommagée, les dégâts n'étant pas forcément visibles.

- ✎ Dans ce cas, la coque pour bébé doit être remplacée. Mettez la coque pour bébé au rebut de manière conforme (voir chapitre 8).
- ✎ Contrôlez régulièrement l'état de toutes les pièces importantes.

- ⚠ Vergewissern Sie sich, dass die mechanischen Bauteile einwandfrei funktionieren.

### **Beschädigung der Babyschale!**

Wenn Sie die Babyschale an den Schultergurtführungen oder am Bezug tragen, kann dies die Babyschale beschädigen.

- ⚠ Verwenden Sie die Schultergurtführungen nicht als Transportgriff.
- ⚠ Tragen Sie die Babyschale am Tragebügel.

## **2.3 Gefahrenhinweise**

- ⚠ **Beachten Sie zur Sicherheit Ihres Babys unbedingt die Gefahrenhinweise in dieser Gebrauchsanleitung.**

Die Gefahrenhinweise in den folgenden Kapiteln erkennen Sie an dem Gefahrensymbol und/oder an einem Signalwort, das eine Gefahrenstufe anzeigt.

- ⚠ Ensure the correct operation of all mechanical components.

### **Damages to the baby seat!**

The baby seat may sustain damage if you carry it by the shoulder belt guide or the cover.

- ⚠ Do not use the shoulder belt guide as carrying handle.
- ⚠ Carry the baby seat by the appropriate handle.

## **2.3 Warnings**

- ⚠ **For your baby's safety it is mandatory that you heed the warnings in these user instructions.**

You can identify the warnings in this chapter by the warning symbol and/or signal words in which a risk level is indicated.

- ⚠ Assurez-vous du bon fonctionnement de toutes les pièces mécaniques.

### **Endommagement de la coque pour bébé !**



Le transport de la coque pour bébé par les guides des bretelles ou par la housse peut endommager la coque.

- ⚠ N'utilisez pas les guides des bretelles comme poignée de transport.
- ⚠ Transportez la coque pour bébé par son anse.



## **2.3 Signalements de danger**



- ⚠ **Pour la sécurité de votre bébé, respectez obligatoirement les signalements de danger contenus dans ce mode d'emploi.**

Vous reconnaîtrez ces mentions dans les chapitres suivants grâce au symbole de danger et/ou à un mot de signalement accompagné d'un niveau de danger.

Symbol	Signalwort	Mögliche Gefahren
	<b>Gefahr!</b>	<ul style="list-style-type: none"><li>- schwere Unfälle</li><li>- schwere Verletzungen</li><li>- Verletzungen mit Todesfolge</li></ul>
	<b>Warnung!</b>	<ul style="list-style-type: none"><li>- schwere Unfälle</li><li>- schwere Verletzungen</li></ul>
	<b>Vorsicht!</b>	<ul style="list-style-type: none"><li>- leichte Verletzungen</li><li>- leichte Verbrennungen</li><li>- schwere Sachbeschädigung</li></ul>



Symbol	Signal word	Possible danger
	<b>Danger!</b>	<ul style="list-style-type: none"> <li>- severe accidents</li> <li>- severe injury</li> <li>- injuries causing death</li> </ul>
	<b>Warning!</b>	<ul style="list-style-type: none"> <li>- severe accidents</li> <li>- severe injury</li> </ul>
	<b>Caution!</b>	<ul style="list-style-type: none"> <li>- small injuries</li> <li>- light burns</li> <li>- severe property damage</li> </ul>

Symbole	Mot de signallement	Dangers possibles
	<b>Danger !</b>	<ul style="list-style-type: none"> <li>- accidents graves</li> <li>- blessures graves</li> <li>- blessures avec conséquence fatale</li> </ul>
	<b>Avertissement !</b>	<ul style="list-style-type: none"> <li>- accidents graves</li> <li>- blessures graves</li> </ul>
	<b>Attention !</b>	<ul style="list-style-type: none"> <li>- blessures légères</li> <li>- brûlures légères</li> <li>- dommages matériels graves</li> </ul>

## 2.4 Zulassung

Die Babyschale ist entsprechend den Anforderungen der europäischen Norm für Kindersicherheits-Einrichtungen (ECE R 44/04) ausgelegt, geprüft und zugelassen.

Das Prüfzeichen E (in einem Kreis) und die Zulassungsnummer befinden sich auf dem Zulassungsetikett (Aufkleber an der Babyschale).

Die Zulassung erlischt, sobald Sie an der Babyschale etwas verändern. Änderungen darf ausschließlich der Hersteller vornehmen.

## 2.4 Certification

The baby seat has been designed, tested and certified according to the requirements of the European Standard for Child Safety Equipment (ECE R 44/04).

The seal of approval E (in a circle) and the approval number are located on the approval label (sticker on the baby seat).

The approval will void as soon as the baby seat is modified. Only the manufacturer is permitted to make modifications to the child safety seat.

## 2.4 Homologation

La coque pour bébé est conçue, contrôlée et homologuée conformément aux exigences de la norme européenne pour les équipements de sécurité pour enfants (ECE R 44/04).

La marque d'homologation E (dans un cercle) et le numéro de l'homologation se trouvent sur l'étiquette d'homologation (autocollant sur la coque pour bébé). L'homologation devient caduque dès qu'une modification est apportée à la coque pour bébé. Toute modification doit exclusivement être réalisée par le fabricant.



### 3 Arten der Befestigung im Fahrzeug

- ✎ Beachten Sie die Hinweise zur Verwendung von Kinder-Rückhalte-Systemen in Ihrem Fahrzeughandbuch.
- ✎ Beachten Sie, dass Ihr Baby zuerst in der Babyschale gesichert werden muss, bevor die Babyschale mit Baby im Auto gesichert werden kann.

**Sie können die Babyschale BABY-SAFE auf drei unterschiedliche Arten im Fahrzeug befestigen:**

1



mit dem **3-Punkt-Gurt** des Fahrzeuges (universal)

- ✎ Wie Sie die Babyschale im Fahrzeug mit dem 3-Punkt-Gurt des Fahrzeugs sichern, lesen Sie in Kapitel 4.2.

Oder ergänzt durch eines der folgenden Basiselemente aus dem BRITAX RÖMER **Zubehör**:

2



**BABY-SAFE Belted Base**

mit dem **3-Punkt-Gurt** des Fahrzeuges und **Stützbein** (semi universal)

### 3 Types of fastening in the vehicle

- ✧ Please observe the instructions on the use of child restraint systems described in your vehicle owner's manual.
- ✧ Please note that the baby has to be secured in the baby seat, before securing the baby seat in the vehicle.

You may secure the baby seat **BABY-SAFE** in your vehicle in three different ways:

1



with the vehicle's **3-point seatbelt** (universal)

- ✧ If you secure the baby seat in your vehicle with a 3-point belt, please read chapter 4.2.

Or supplement with one of the basic elements of the **BRITAX RÖMER accessories**:

2



**BABY-SAFE Belted Base**

with the vehicle's **3-point seatbelt** and **support mount** (semi universal)



### 3 Types de fixation dans le véhicule

- ✧ Veuillez consulter à ce sujet les indications d'utilisation des systèmes de retenue des sièges auto figurant dans le manuel d'utilisation de votre véhicule.
- ✧ N'oubliez pas que votre bébé doit tout d'abord être attaché dans la coque avant de l'attacher (votre bébé étant à l'intérieur) dans le véhicule.

Vous pouvez fixer la coque pour bébé **BABY-SAFE** de trois modes différents dans le véhicule :

1



avec la **ceinture à 3 points** du véhicule (universel)

- ✧ La fixation de la coque pour bébé dans le véhicule avec la ceinture à 3 points du véhicule est expliquée au chapitre 4.2.

3   **BABY-SAFE ISOFIX Base**  
mit **ISOFIX**-Befestigung und **Stützbein**  
(semi universal)

Die Befestigung mit der BABY-SAFE ISOFIX Base oder BABY-SAFE Belted Base erfordert eine semi universale Genehmigung. Dadurch darf der Sitz nur in den Fahrzeugen verwendet werden, die in der dem Zubehör beigelegten Kfz-Typenliste aufgeführt sind. Die Typenliste wird laufend ergänzt. Die aktuellste Version erhalten Sie direkt bei uns oder auf [www.britax.eu](http://www.britax.eu)

- ✎ Befestigen Sie die Belted Base oder die ISOFIX Base im Fahrzeug bevor Sie den **BABY-SAFE** verwenden.

3



**BABY-SAFE ISOFIX Base:**  
with **ISOFIX** fastening and **support leg**  
(semi-universal)

Fastening with BABY-SAFE ISOFIX Base or BABY-SAFE Belted Base requires semi-universal approval. The seat may be used only in those vehicles cited in the enclosed vehicle type list. This list is constantly updated. The latest version can be obtained from us or from [www.britax.eu](http://www.britax.eu).

- 🔗 Mount the Belted Base or the ISOFIX Base in your vehicle before using the **BABY-SAFE**.

Vous pouvez en complément utiliser un des éléments de base des **accessoires** BRITAX RÖMER :

2



**BABY-SAFE Belted Base**  
avec la **ceinture à 3 points** du véhicule  
et la **jambe de support** (semi-universel)

3



**BABY-SAFE ISOFIX Base**  
avec la fixation **ISOFIX** et la **jambe de support** (semi-universel)

La fixation avec BABY-SAFE ISOFIX Base ou BABY-SAFE Belted Base nécessite une homologation semi-universelle. Le siège ne doit donc être utilisé que dans les véhicules pour lesquels l'accessoire figure dans la liste des types de véhicules en annexe. Cette liste de véhicules est constamment complétée. Pour obtenir la version la plus récente, veuillez nous contacter directement ou consulter notre site Internet [www.britax.eu](http://www.britax.eu).

- 🔗 Attachez la Belted Base ou la ISOFIX Base dans le véhicule avant d'utiliser le **BABY-SAFE**.

## 4 Baby in Babyschale sichern

Um Ihr Baby in der Babyschale zu sichern, beachten Sie folgende Hinweise:

- ✎ Verwenden Sie den Sitzverkleinerer wie in Kapitel 4.1 beschrieben.
- ✎ Stellen Sie den Tragebügel immer situationsgerecht ein, wie in Kapitel 5.2 beschrieben.
- ✎ Stellen Sie sicher, dass die Höhe der Schultergurte der Körpergröße Ihres Babys entspricht, wie in Kapitel 5.3 beschrieben.
- ✎ Setzen Sie Ihr Baby in die Babyschale und schnallen Sie es an, wie in Kapitel 5.5 beschrieben.
- ✎ Beachten Sie stets die folgenden Warnhinweise.



### Warnung!

#### Unfallgefahr durch hängendes Gurtende!

Das untere Gurtende 08 kann sich in andere Gegenstände einklemmen. Wenn das Gurtende aus der Babyschale heraushängt kann dies die Babyschale zu Fall bringen.

- ✎ Stellen Sie sicher, dass das untere Gurtende nirgends einklemmt (zum Beispiel nicht in Türen, Rolltreppen).
- ✎ Sichern Sie das untere Gurtende, indem Sie es in die Haken am Anleitungsfach 09 legen.

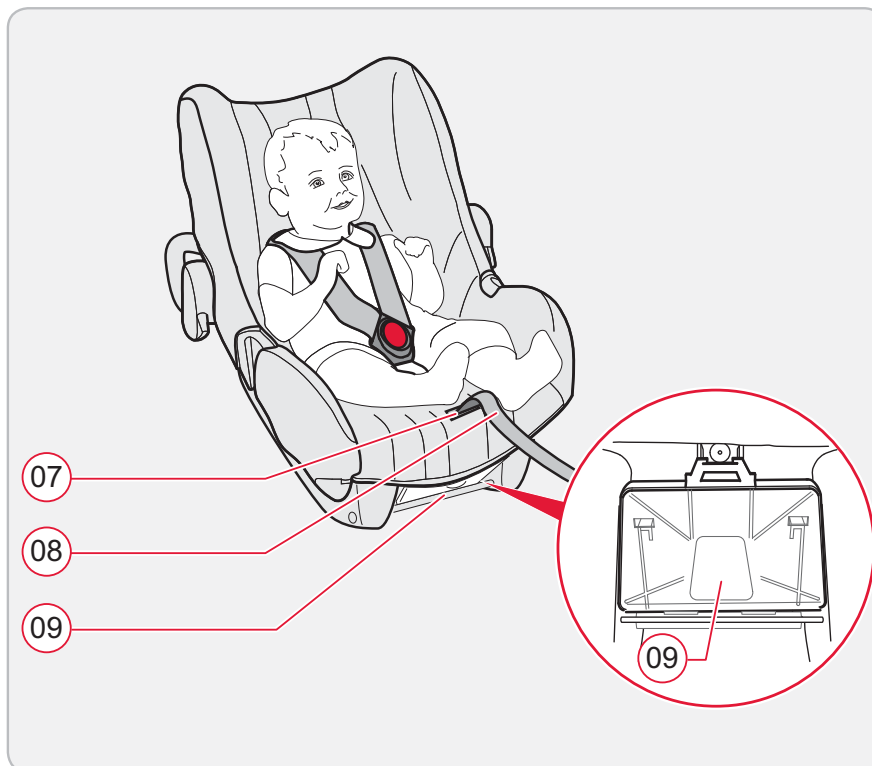



## 4 Securing the baby in the baby seat

In order to properly secure your baby in the baby seat please comply with the following notes:

- ✎ Use the seat reducer as described in chapter 4.1.
- ✎ Always select an appropriate setting for the handle as described in chapter 5.2.
- ✎ Make sure the set height of the shoulder straps is appropriate for the body size of your baby as described in chapter 5.3.
- ✎ Place your baby in the baby seat and fasten the seat belt as described in chapter 5.5.
- ✎ Always mind the following warnings.



### Warning!

#### Accident hazard by hanging strap end!

The lower strap end (08) may get stuck in other items. If the strap end dangles from the baby seat, it may cause the seat to fall over.

- ✎ Make sure the lower strap end isn't stuck anywhere (e.g. in doors, escalators).
- ✎ Secure the strap end by placing it in the hook at the (09) instructions compartment.

## 4 Sauvegarde du bébé dans la coque

Pour que votre bébé soit protégé dans la coque, suivez les consignes ci-dessous :

- ✎ Utilisez le dispositif de réduction de siège, comme décrit au chapitre 4.1.
- ✎ Réglez toujours l'anse en fonction de la situation, comme décrit au chapitre 5.2.
- ✎ Assurez-vous que la hauteur de la bretelle correspond à la taille du corps de votre bébé, comme décrit au chapitre 5.3.
- ✎ Placez votre bébé dans la coque et attachez la ceinture, comme décrit au chapitre 5.5.
- ✎ Prenez toujours en compte les avertissements suivants.



### Avertissement !

#### Risque d'accident causé par une extrémité pendante de la ceinture !

L'extrémité inférieure de la ceinture (08) peut se coincer dans d'autres objets. Si l'extrémité de la ceinture pend en dehors de la coque pour bébé, ceci peut entraîner la chute de la coque.

- ✎ Assurez-vous que l'extrémité inférieure de la ceinture n'est coincée nulle part (par exemple dans les portes, les escaliers mécaniques).
- ✎ Bloquez l'extrémité inférieure de la ceinture en la plaçant dans les crochets du compartiment du mode d'emploi (09).



### Warnung!

#### Verlust der Schutzfunktion!

Der Sitzverkleinerer und die Schultergurte verlieren ihre Schutzfunktion, wenn Sie diese unsachgemäß einsetzen.

- ✘ Achten Sie darauf, dass der Sitzverkleinerer korrekt eingesetzt wird.
- ✘ Achten Sie darauf, dass Sie die Schultergurte nicht verdrehen oder vertauschen.

## 4.1 Sitzverkleinerer verwenden

**Der Sitzverkleinerer gibt Ihrem noch kleinen Baby die notwendige Unterstützung und verbessert die Ergonomie der Babyschale für Ihr Baby.**

Die Schultergurte (03) müssen durch die untersten Gurtschlitze (06) der Babyschale verlaufen. Verwenden Sie den Sitzverkleinerer so lange, bis Ihr Baby so groß ist, dass Sie die Schultergurte in der Höhe verstellen müssen (siehe Kapitel 4.3). Wenn Ihr Baby schon größer ist, aber sehr schmal, können Sie alternativ das Sitzkissen aus dem Sitzverkleinerer entfernen.

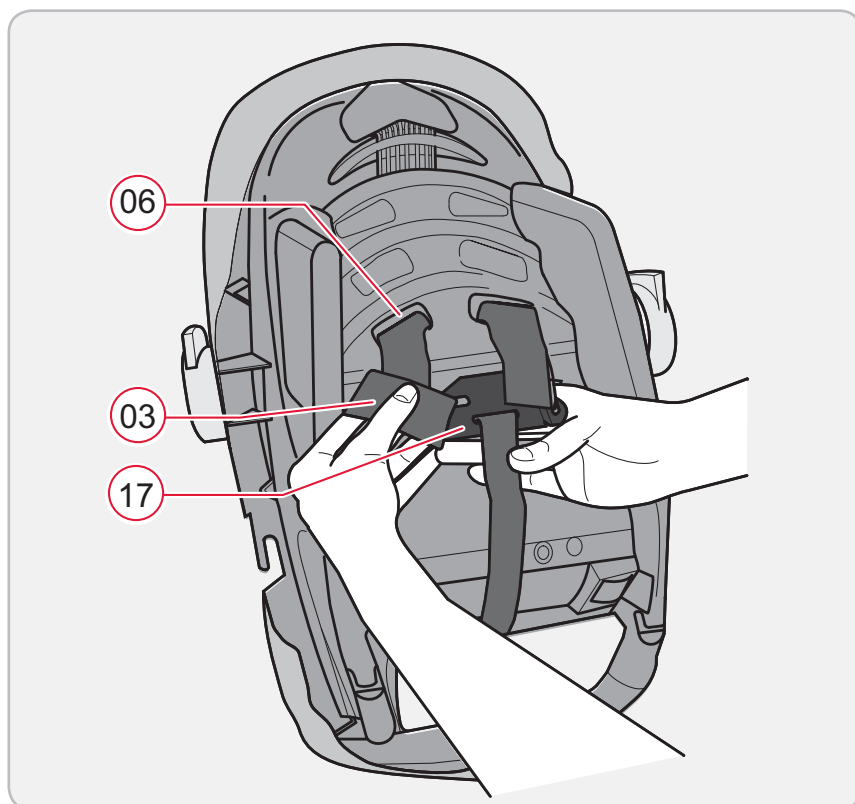

**Warning!****Loss of protective properties!**

The seat size reducer and the shoulder straps will lose their protective properties if they are not used properly.

- ✘ Make sure the seat size reducer is used properly.
- ✘ Make sure the shoulder straps aren't twisted or switched.

## 4.1 Using the seat size reducer

**The seat size reducer gives your baby the necessary support and improves the ergonomic properties of the baby seat for your baby.**

The shoulder straps ③ must run through the lowest belt slots ⑥ of the baby seat.

Use the seat size reducer as long as it takes your baby to grow into a size where you have to adjust the height of the shoulder straps (see chapter 4.3).

If your baby is taller but very slim, you may alternatively remove the seat cushion from the seat size reducer.

**Avertissement !****Perte de la fonction de protection !**

Le dispositif de réduction du siège et les bretelles perdent leur fonction de protection si vous les placez de manière non conforme.

- ✘ Veillez à ce que le dispositif de réduction du siège soit correctement mis en place.
- ✘ Veillez à ne pas tordre ou intervertir les bretelles.

## 4.1 Utilisation du dispositif de réduction du siège

**Le dispositif de réduction du siège fournit à votre petit bébé le support nécessaire et améliore l'ergonomie de la coque pour votre bébé.**

Les bretelles ③ doivent passer au travers des fentes inférieures de la ceinture ⑥ de la coque pour bébé. Utilisez le dispositif de réduction du siège jusqu'à ce que votre bébé soit tellement grand que vous deviez régler les bretelles en hauteur (voir chapitre 4.3). Si votre bébé est déjà grand, mais très menu, vous pouvez également retirer le coussin d'assise du dispositif de réduction du siège.

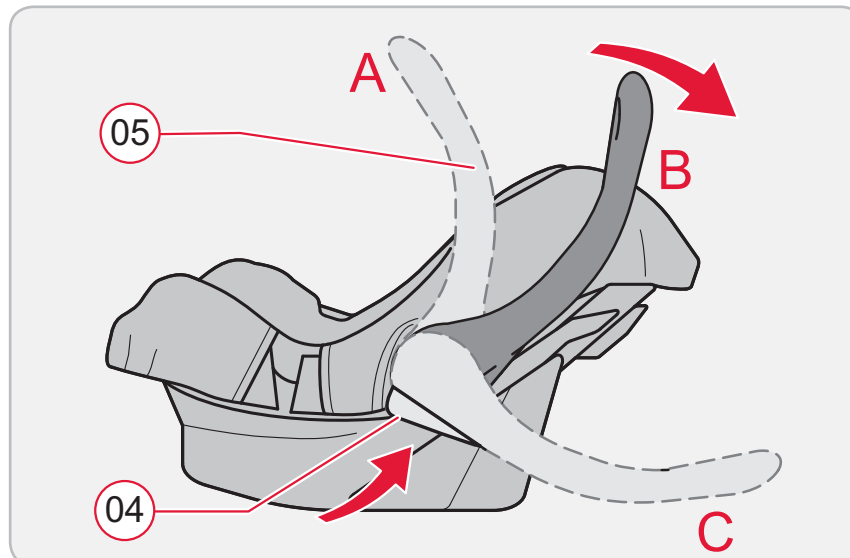
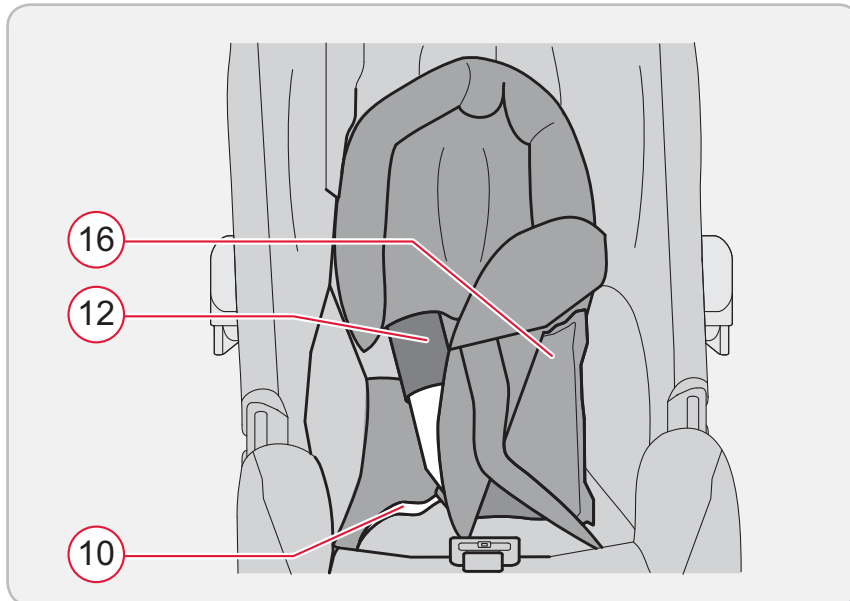

### So setzen Sie den Sitzverkleinerer ein:





1. Hängen Sie die Schultergurte aus dem Verbindungsteil (17) aus.
2. Ziehen Sie die Schultergurte aus den Gurtschlitzten der Babyschale heraus.
3. Fädeln Sie die Schulterpolster (12) aus der Babyschale aus.
4. Legen Sie den Sitzverkleinerer in die Babyschale.
5. Stellen Sie sicher, dass das Kissen (16) an der Rückenlehne der Babyschale anliegt.
6. Fädeln Sie die Schultergurte durch die Schulterpolster und die Gurtschlitzte des Sitzverkleinerers.
7. Fädeln Sie die Schultergurte durch die untersten Gurtschlitzte der Babyschale.
8. Legen Sie die Hüftgurte (10) in die unteren Gurtschlitzte des Sitzverkleinerers ein.
9. Hängen Sie die Schultergurte wieder in das Verbindungsteil ein.

## 4.2 Tragebügel verstellen

Sie können den Tragebügel in drei Stellungen A, B und C einrasten:



1. Drücken Sie gleichzeitig die beiden Tasten (04) am Tragebügel (05).

**This is how to use the seat size reducer:**





1. Unhook the shoulder straps from the connecting  piece.
2. Pull the shoulder straps out of the belt slots of the baby shell.
3. Thread the shoulder pads  out of the shoulder straps.
4. Place the head support into the baby seat.
5. Make sure the cushion  is flush with the back rest of the baby shell.
6. Thread the shoulder straps through the shoulder pads and the belt slots of the seat size reducer.
7. Thread the shoulder straps through the lowest belt slots of the baby seat.
8. Insert the hip belt sections  into the lower belt slots of the seat size reducer.
9. Hook the shoulder straps back onto the connecting piece.

**4.2 Adjusting the handle**

You can engage the handle in three positions:



1. Simultaneously press both buttons  on the handle .

**Procédez comme suit pour mettre le dispositif de réduction du siège en place :**

1. Décrochez les bretelles de l'élément de liaison .
2. Retirez les bretelles des fentes de la coque pour bébé.
3. Enlevez les épaulières  de la coque pour bébé.
4. Posez le dispositif de diminution du siège dans la coque pour bébé.
5. Assurez-vous que le coussin se trouve  sur le dossier de la coque pour bébé.
6. Enfilez les bretelles dans les épaulières et dans les fentes de la ceinture du dispositif de diminution de siège.
7. Enfilez les bretelles dans les fentes inférieures de la ceinture de la coque pour bébé.
8. Passez les sangles ventrales  dans les fentes inférieures de la ceinture du dispositif de diminution de siège.
9. Raccrochez les bretelles à l'élément de liaison.

**4.2 Réglage de l'anse**

Vous pouvez enclencher l'anse en trois positions :

1. Appuyez simultanément sur les deux touches  de l'anse .

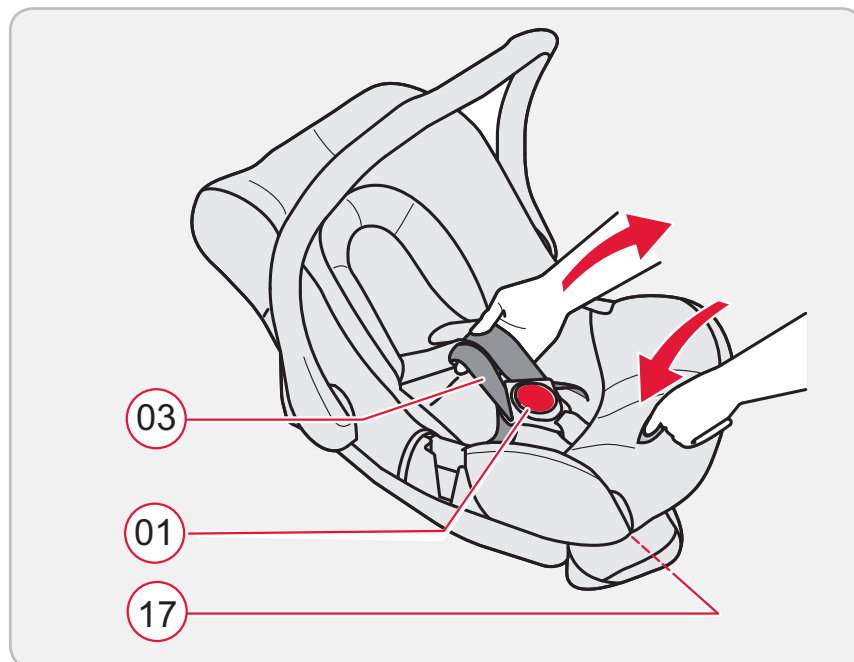
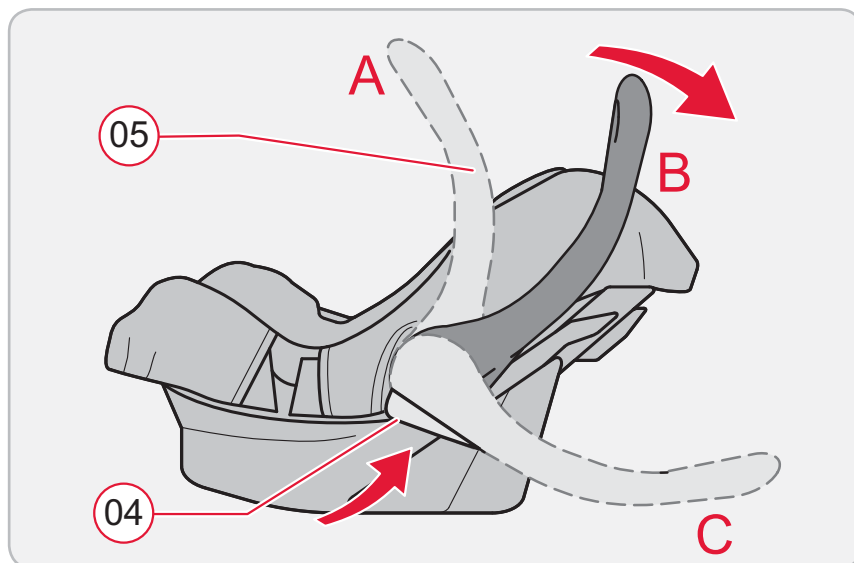

2. Schwenken Sie den Tragebügel mit gedrückten Tasten vor oder zurück, bis er in der gewünschten Stellung einrastet.

- **A:** Zum Tragen und zum Transport im Auto.
- **B:** Zum Hineinlegen Ihres Babys.

**i Hinweis!** Sie können den Tragebügel (05) aus der Stellung **B**, in die Stellung **A** schwenken, ohne die Tasten (04) zu drücken.

- **C:** Zum sicheren Stand außerhalb des Autos.

### 4.3 Höhe der Schultergurte anpassen

Bevor Sie Ihr Baby in die Babyschale legen, müssen Sie die Höhe der Schultergurte der Körpergröße Ihres Babys entsprechend einstellen. Nur wenn die Schultergurte entsprechend eingestellt sind, gibt dies Ihrem Baby in der Babyschale optimalen Halt.

Die Schultergurte (03) müssen durch die Gurtschlitze der Babyschale verlaufen, die auf Schulterhöhe oder etwas unter Schulterhöhe Ihres Babys liegen.

2. Then whilst holding the buttons pressed turn the handle backwards or forwards until it engages in the desired position.

- **A**: For carrying and for transport in the car.
- **B**: For placing your baby into the baby seat.

**i** **Note!** You can swivel the handle <sup>05</sup> from position **B** to position **A** without pressing the buttons <sup>04</sup>.

- **C**: For setting the baby seat down safely outside the car.

### 4.3 Adjusting the shoulder strap height

Before placing your baby into the baby seat you must adjust the height of the shoulder straps to the body size of your baby. The shoulder straps will only provide your baby with the optimal hold in its position if they are adjusted properly.

The shoulder straps <sup>03</sup> must run through the belt slots of the baby seat which are at the same level as your baby's shoulders or slightly below.

2. Pivotez l'anse en avant ou en arrière jusqu'à ce qu'elle s'enclenche dans la position souhaitée, les touches étant enfoncées.

- **A** : Pour porter la coque et pour la transporter dans la voiture
- **B** : Pour coucher votre bébé.

**i** **Remarque !** Vous pouvez faire basculer l'anse <sup>05</sup> de la position **B** en position **A** sans appuyer sur les touches <sup>04</sup>.

- **C** : Pour déposer la coque à l'extérieur de la voiture.

### 4.3 Réglage en hauteur des bretelles

Avant de placer votre bébé dans la coque pour bébé, vous devez régler la hauteur de la bretelle selon la taille de votre bébé. Ce n'est que lorsque la bretelle est bien réglée que la coque procurera à votre bébé un maintien optimal.

Les bretelles <sup>03</sup> doivent passer au travers des fentes de la ceinture de la coque se trouvant à hauteur d'épaule de votre bébé ou juste en-dessous.



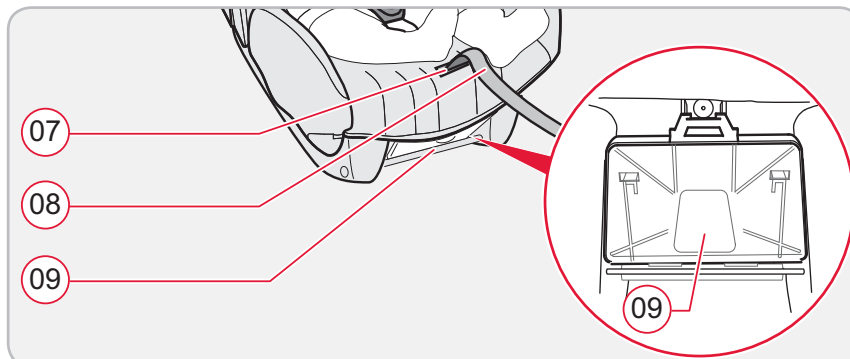
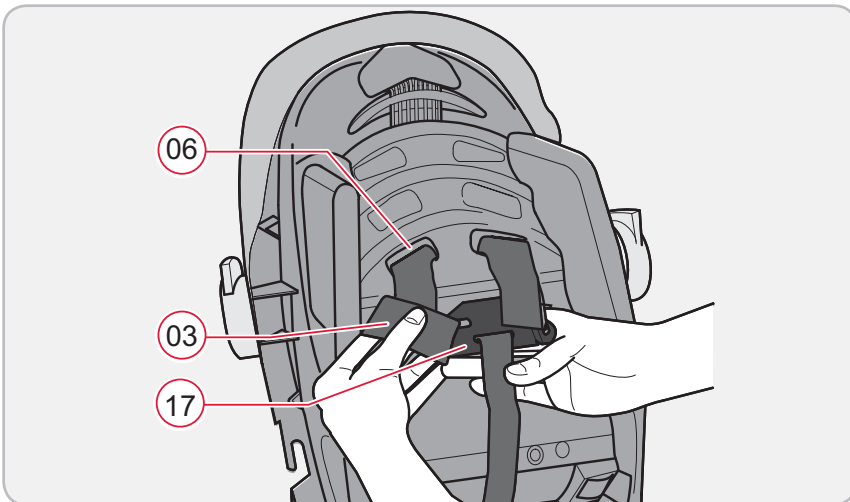
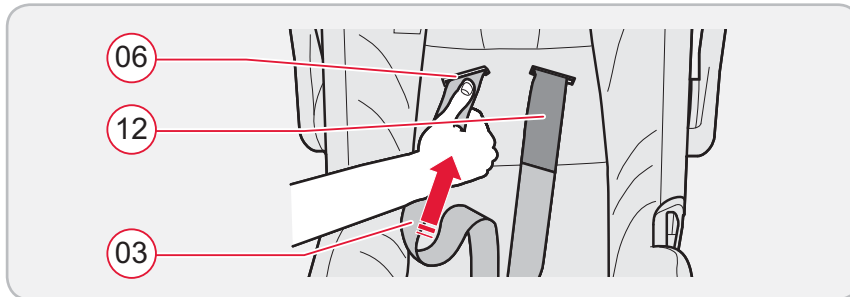

### So können Sie die Höhe der Schultergurte der Körpergröße Ihres Babys anpassen:

1. Öffnen Sie das Gurtschloss 01 (Drücken der roten Taste).
2. Hängen Sie die Schultergurte aus dem Verbindungsteil 17 aus.
3. Ziehen Sie die Schultergurte aus den Gurtschlitzen 06 der Babyschale heraus.
4. Fädeln Sie die Schulterpolster 12 aus.
5. Fädeln Sie die Schulterpolster mit dem Verbindungsgummi durch die ausgewählten Gurtschlitze des Sitzbezuges.
6. Fädeln Sie die Schultergurte durch die Schulterpolster und die ausgewählten Gurtschlitze der Babyschale.
7. Hängen Sie die Schultergurte in das Verbindungsteil 17 ein.

### 4.4 Schultergurte lockern und straffen

#### So lockern Sie die Schultergurte:

- ✎ Drücken Sie die Verstelltaste 07 und ziehen Sie gleichzeitig die beiden Schultergurte 03 nach vorne.



## To adjust the height of the shoulder straps to fit your baby:

1. Open the harness buckle 01 (press the red release button).
2. Unhook the shoulder straps from the connecting 17 piece.
3. Pull the shoulder straps out of the belt slots 06 of the baby shell.
4. Unthread the shoulder pads 12.
5. Thread the shoulder pads with the connecting elastic through the selected belt slots of the seat cover.
6. Thread the shoulder straps through the shoulder pads and the appropriate belt slots of the baby seat.
7. Hook the shoulder straps back onto the connecting piece 17.

## 4.4 Loosening and tightening of the shoulder straps

### Loosening the shoulder straps.

- ✦ Press the adjustment button 07 and at the same time pull both shoulder straps forward 03.

## Voici comment adapter la hauteur des bretelles à la taille de votre bébé :

1. Ouvrez le fermoir de la ceinture 01 (appuyez sur la touche rouge).
2. Décrochez les bretelles de l'élément de liaison 17.
3. Retirez les bretelles des fentes 06 de la coque pour bébé.
4. Sortez les épaulières 12.
5. Enfilez les épaulières et le caoutchouc de connexion au travers des fentes de votre choix de la ceinture de la housse de siège.
6. Enfilez les bretelles dans les épaulières et dans les fentes de la ceinture de votre choix de la coque pour bébé.
7. Raccrochez les bretelles à l'élément de liaison 17.

## 4.4 Tension et relâchement des bretelles

### Pour desserrer les bretelles :

- ✦ Appuyez sur la touche de réglage 07 et tirez simultanément les deux bretelles 03 vers l'avant.

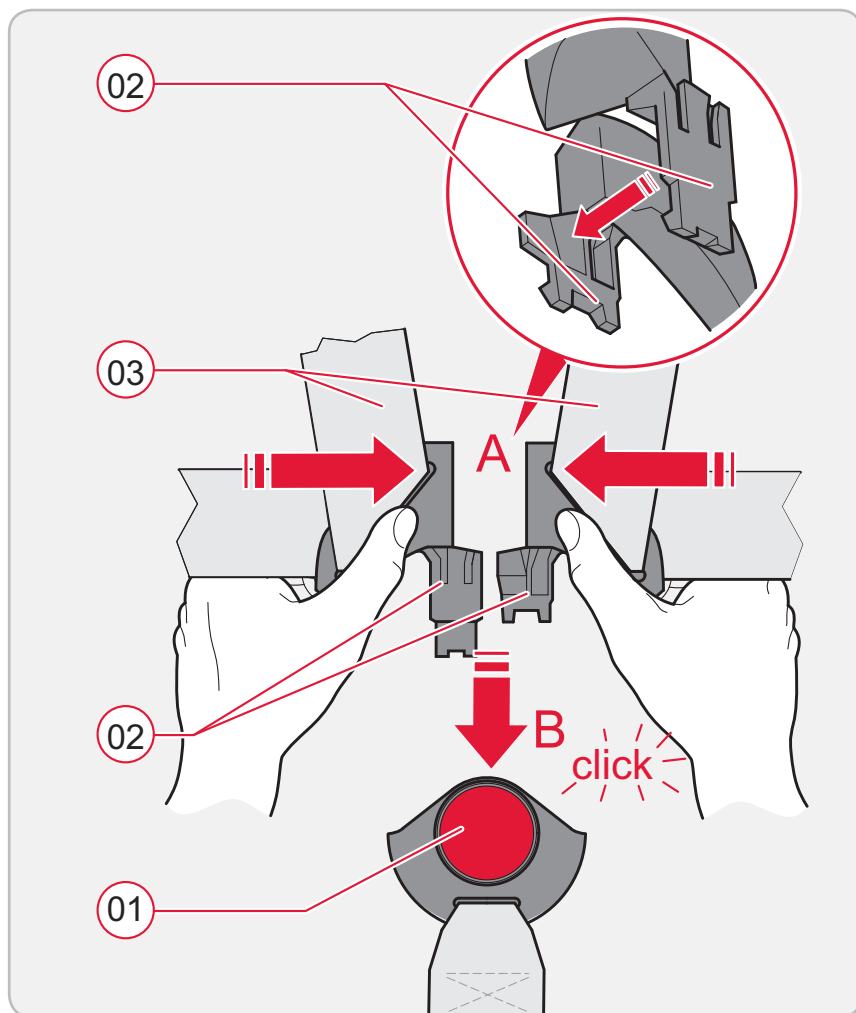

### So straffen Sie die Schultergurte:

- ✦ Ziehen Sie am Gurtende (08). Achten Sie dabei darauf, das Gurtende gerade heraus und nicht nach oben oder unten zu ziehen.
- ✦ Achten Sie darauf, dass das Gurtende in den Haken am Anleitungsfach (09) eingehakt ist.

## 4.5 Anschnallen Ihres Babys

**Grundsätzlich gilt: Der BABY-SAFE bietet Ihrem Baby am meisten Sicherheit, wenn der Schultergurt möglichst eng am Körper Ihres Babys anliegt, ohne Ihr Baby einzuengen.**

### A:

1. Lockern Sie die Schultergurte (siehe Kapitel 4.4).
2. Öffnen Sie das Gurtschloss (01) (Drücken der roten Taste).
3. Legen Sie Ihr Baby in die Babyschale.
4. Führen Sie die Schultergurte (03) über die Schultern Ihres Babys. Verdrehen oder vertauschen Sie die Schultergurte nicht.

**Tightening the shoulder straps:**

- ✦ Pull the strap end (08). Make sure to pull the strap end straight and up- or downwards.
- ✦ Make sure the strap end is fastened to the hook at the instructions compartment (09).

**4.5 Securing your child**

**As a general rule: The BABY-SAFE will provide the best protection to your baby if the shoulder strap is strapped to the body of your baby as tight as possible without constricting your baby.**

**A:**

1. Loosen the shoulder straps (see chapter 4.4).
2. Open the harness buckle (01) (press the red release button).
3. Place your baby into the baby seat.
4. Put the shoulder straps (03) over the shoulders of your baby. Do not twist or change the shoulder straps.

**Pour serrer les bretelles :**

- ✦ Tirez sur l'extrémité de la sangle (08). Ce faisant, veillez à tirer sur l'extrémité rectilignement et pas vers le haut ou le bas.
- ✦ Veillez à ce que l'extrémité de la sangle soit enclenchée dans les crochets du compartiment du mode d'emploi (09).

**4.5 Bouclage de la ceinture de votre enfant**

**Respecter les principes suivants : le BABY-SAFE procure à votre bébé une sécurité maximale lorsque la bretelle se trouve au plus près du corps de votre bébé, sans toutefois l'oppresser.**

**A :**

1. Desserrez les bretelles (voir le chapitre 4.4).
2. Ouvrez le fermoir de la ceinture (01) (appuyez sur la touche rouge).
3. Couchez votre bébé dans la coque.
4. Passez les bretelles (03) sur les épaules de votre bébé. Veillez à ne pas tordre ou intervertir les bretelles.





**B:**

Connect the two buckle tongues (02) and engage them in the buckle lock. There will be an “clicking sound”.

5. Tighten the straps until they are in contact with your baby’s body (see chapter 4.4). The hip belt (10) must lie as low as possible over your baby’s hips.

## 4.6 Checklist to ensure that your baby is buckled up correctly

### For your baby’s safety, ensure that...

the shoulder straps (03) of the baby seat are positioned snug on your baby’s body without constraining it,

- the shoulder straps are adjusted correctly,
- the shoulder straps aren’t twisted or switched,
- the buckle tongues (02) are engaged in the harness buckle (01).

**B :**

rapprochez les deux languettes (02) et enclenchez-les avec un clic audible dans le fermoir de la ceinture.

5. Tendez les sangles jusqu’à ce qu’elles soient ajustées au corps de votre enfant (voir chapitre 4.4). Les sangles ventrales (10) doivent passer le plus bas possible au-dessus de l’aîne de votre bébé.

## 4.6 Comment savoir si votre bébé est bien protégé

### Pour la sécurité de votre bébé, vérifiez que ...

les bretelles (03) de la coque pour bébé se trouvent près de son corps sans toutefois l’oppresser,

- les bretelles sont correctement ajustées,
- les bretelles ne sont pas tordues ou interverties,
- les languettes (02) sont enclenchées dans le fermoir (01).

## 5 Babyschale im Fahrzeug sichern

Bevor Sie die Babyschale im Fahrzeug sichern, müssen Sie Ihr Baby in der Babyschale gesichert haben, wie in Kapitel 4 beschrieben.



### **Gefahr!**

#### **Lebensgefahr durch Airbag!**

Ein auf die Babyschale auftreffender Airbag kann Ihr Baby schwer verletzen oder sogar töten.

- ✎ Verwenden Sie die Babyschale nicht auf Beifahrersitzen mit eingeschaltetem Front-Airbag!
- ✎ Beachten Sie bei Sitzplätzen mit Seitenairbags die Hinweise in Ihrem Fahrzeug-Handbuch.



### **Vorsicht!**

#### **Verlust der Schutzfunktion!**

Durch unsachgemäßes Anbringen der Schultergurte verlieren die Schultergurte ihre Schutzfunktion.

- ✎ Verdrehen oder vertauschen Sie die Schultergurte nicht.

### 5.1 Position im Fahrzeug wählen

- ✎ Sichern Sie die Babyschale entgegen der Fahrtrichtung auf dem Fahrzeugsitz.

## 5 Securing the baby seat in the vehicle

Before you can secure the baby seat in your vehicle, your baby must be secured in the baby seat as described in chapter 4.



### **Danger!**

#### **Life hazard by airbag!**

An airbag hitting the baby seat can cause serious injuries to your baby, possibly resulting in death.

- ✘ Do not use the baby seat on the passenger seat if the passenger airbag is active!
- ✘ For seats with side airbags, please observe the instructions in your owner's manual.



### **Caution!**

#### **Loss of protective properties!**

Improper use of the shoulder straps will cause them to lose their protective properties.

- ✘ Do not twist or change the shoulder straps.

### 5.1 Selecting a position within the vehicle

- ✘ Always secure the baby seat onto the vehicle seat in a rearward-facing position.

## 5 Fixation de la coque pour bébé dans le véhicule

Avant de fixer la coque dans le véhicule, vous devez y avoir attaché votre bébé, comme décrit au chapitre 4.



### **Danger !**

#### **Risque de danger par l'airbag !**

Un airbag heurtant la coque risque de blesser gravement votre bébé ou même de le tuer.

- ✘ N'utilisez pas la coque pour bébé sur les sièges des passagers avec airbag frontal en service !
- ✘ Pour les places assises équipées d'airbags latéraux, respectez les instructions figurant dans le manuel d'utilisation de votre véhicule.



### **Attention !**

#### **Perte de la fonction de protection !**

Une mise en place incorrecte des bretelles annule leur fonction de protection.

- ✘ Veillez à ne pas tordre ou intervertir les bretelles.





### 5.1 Choix de la position dans le véhicule





- ✘ Fixez toujours la coque pour bébé dans le sens contraire à la marche sur le siège du véhicule.



- ☞ Wählen Sie die Position Ihres BABY-SAFE nach der folgenden Übersicht aus.

### So können Sie Ihre Babyschale positionieren:

	in Fahrtrichtung	nein
	entgegen der Fahrtrichtung	ja
	mit 2-Punkt-Gurt	nein
	mit 3-Punkt-Gurt	ja



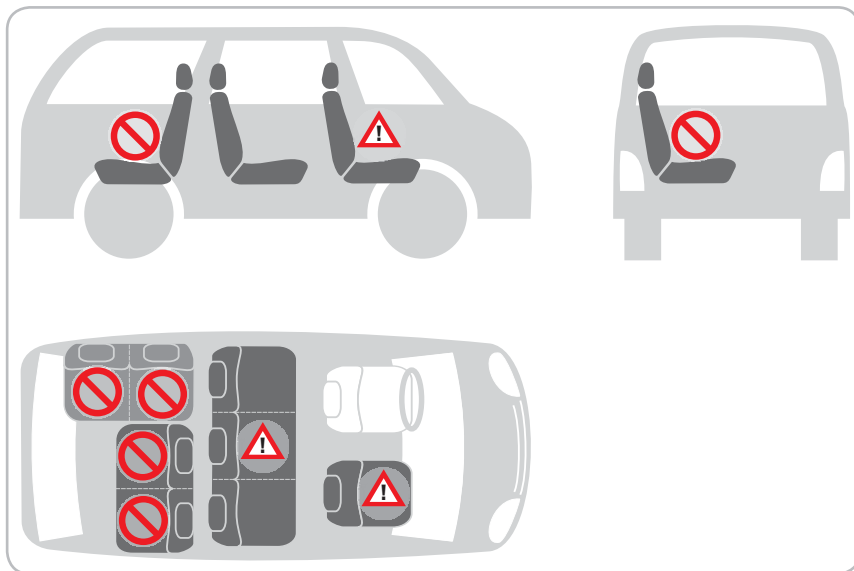

	auf dem Beifahrersitz ohne Front-Airbag	ja
	auf äußeren Rücksitzen	ja
	auf mittlerem Rücksitz mit 3-Punkt-Gurt	ja
	auf rückwärts gerichteten Sitzen	nein
	auf seitwärts gerichtete Sitzen	nein









✎ Select the position of your BABY-SAFE according to the following outline.





**You may position your baby seat as follows:**





	in the direction of travel	no
	against the direction of travel	yes
	with 2-point belt	no
	with 3-point belt	yes

	on the passenger seat without front airbag	yes
	on outer rear seat	yes
	on centre rear seat (with 3-point belt)	yes
	on a rearward-facing seat	no
	on seats facing sideways	no

✎ Choisissez la position de votre BABY-SAFE en fonction des critères suivants.

**Vous pouvez mettre votre coque pour bébé de la façon suivante :**

	dans le sens de la marche	non
	dans le sens contraire de la marche	oui
	avec ceinture à 2 points	non
	avec ceinture à 3 points	oui

	sur le siège du pilote sans airbag frontal	oui
	sur les sièges arrière latéraux	oui
	sur le siège arrière central (avec ceinture à 3 points)	oui
	sur des sièges orientés vers l'arrière	non
	sur les sièges orientés latéralement	non

- ☞ Beachten Sie die Vorschriften Ihres Landes.

## 5.2 Babyschale einbauen



### **Vorsicht!**

#### **Sachschaden durch Babyschale**

Bei einigen Auto-Sitzbezügen aus empfindlichem Material (zum Beispiel Velours, Leder ...) können durch die Verwendung der Babyschale Gebrauchsspuren auftreten.

- ☞ Um das zu vermeiden, können Sie zum Beispiel eine Decke oder ein Handtuch unterlegen.
- ☞ Stellen Sie sicher, dass die Unterlage die Babyschale nicht von der Sitzfläche abhebt.



**Sie können eine geeignete Sitzunterlage aus dem BRITAX RÖMER-Zubehör erwerben und als Schutz für Ihre Sitze verwenden.**

### **So sichern Sie Ihre Babyschale mit dem 3-Punkt-Gurt Ihres Fahrzeugs:**

- ☞ Stellen Sie die Babyschale entgegen der Fahrtrichtung (Baby schaut nach hinten) auf den Fahrzeugsitz.

- ✎ Please observe the regulations applicable to your particular country.

## 5.2 Installing the baby seat



### Caution!

#### Property damage caused by the baby seat

Some vehicle seat covers of sensitive materials (e.g. velour, leather, etc.) may develop wear marks when baby seats are used.

- ✎ This can be avoided by placing a blanket or towel under the child seat.
- ✎ Make sure the underlayment does not lift the baby seat from the seat's surface.



**You may purchase appropriate seat underlyings from the BRITAX RÖMER accessories line and use them to protect your seats.**

**To secure the baby seat using the 3-point belt of your vehicle proceed as follows:**

- ✎ Place the baby seat rearward-facing on the vehicle seat (baby is facing backwards).

- ✎ Respectez les directives en vigueur dans votre pays.

## 5.2 Mise en place de la coque pour bébé



### Attention !

#### Dommages par la coque pour bébé

Avec certaines housses de siège automobile en matériau sensible (comme le velours, le cuir ...), il se peut que l'utilisation de la coque pour bébé se traduise par des traces d'utilisation.

- ✎ Pour éviter cela, vous pouvez recouvrir le siège du véhicule d'une couverture ou une serviette, par exemple.
- ✎ Assurez-vous que la partie inférieure de la coque ne se soulève pas de la surface d'assise.



**Vous pouvez vous procurer un revêtement approprié de la surface d'assise (accessoire BRITAX RÖMER) et l'utiliser comme protection de vos sièges.**

**Comment fixer votre coque pour bébé au moyen de la ceinture 3 points de votre véhicule :**

- ✎ Placez la coque sur le siège du véhicule dans le sens contraire de la marche (le bébé regardant vers l'arrière).



- ☞ Stellen Sie sicher, dass die Neigung der Babyschale so verläuft, dass zwischen den Kufen und der Sitzfläche etwa zwei Finger breit Platz ist.

**i Hinweis!** Steht die Babyschale unsicher oder zu steil auf dem Fahrzeugsitz, können Sie dies mit einer unterlegten Decke oder durch die Wahl eines anderen Sitzplatzes verbessern.

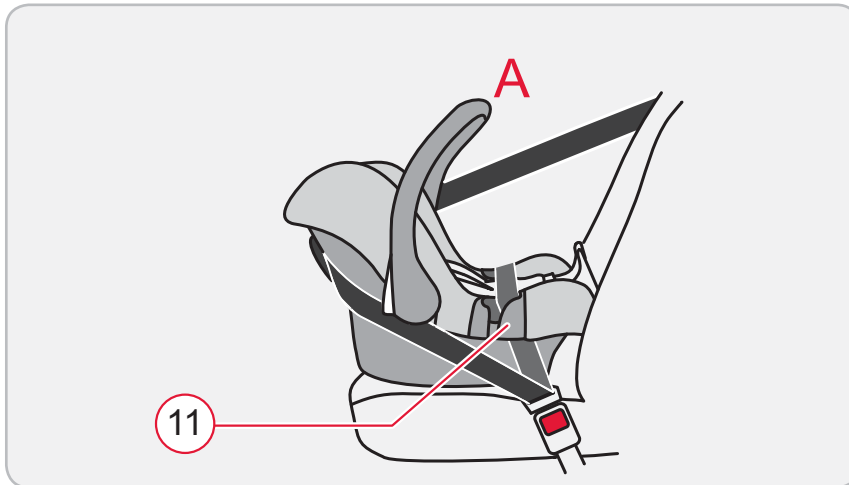

1. Vergewissern Sie sich, dass der Tragebügel in der oberen Stellung **A** ist.
2. Ziehen Sie den Autogurt heraus und führen Sie ihn über die Babyschale.
3. Rasten Sie die Schlosszunge im Autogurtschloss ein.
4. Legen Sie den Beckengurt in die blauen Gurtführungen **11** an beiden Seiten des Babyschalen-Randes ein. Achten Sie darauf, dass Sie den Gurt nicht verdrehen.
5. Straffen Sie den Beckengurt, indem Sie am Diagonalgurt ziehen.
6. Ziehen Sie den Diagonalgurt hinter das Kopfende der Babyschale.
7. Hängen Sie den Diagonalgurt zwischen den blauen Gurthalter und die Babyschalen-Rückenlehne ein. Achten Sie darauf, dass Sie den Gurt nicht verdrehen.
8. Straffen Sie den Diagonalgurt.

- ✘ Make sure the angle of the baby seat is aligned in a manner leaving an approximately two fingers wider space between the seat surface and the rails.

**i Note!** In certain cases it is possible that the baby seat does not rest securely or is inclined too steeply on the vehicle seat. This can be remedied by placing a blanket under the child seat or selecting another seat position.

1. Ensure that the handle is in its upper position **A**.
2. Pull out the vehicle seat belt and place it across the baby seat.
3. Engage the buckle tongue in the vehicle seat buckle.
4. Place the lap belt in the blue belt guides **(11)** on both sides of the baby seat. Make sure the shoulder straps aren't twisted or switched.
5. Tighten the lap belt section by pulling on the diagonal strap.
6. Pull the diagonal strap behind the head end of the baby seat.
7. Secure the diagonal strap between the blue strap holders and the baby seat back rest. Make sure the shoulder straps aren't twisted or switched.
8. Tighten the diagonal belt section.

- ✘ Assurez-vous que l'inclinaison de la coque pour bébé est telle qu'entre les patins et la surface d'assise il existe un espace équivalent à environ deux doigts.

**i Remarque !** Si la coque pour bébé est posée de manière instable ou trop verticalement sur le siège du véhicule, vous pouvez améliorer sa position au moyen d'une couverture que vous placerez dessous ou en choisissant une autre place assise.

1. Assurez-vous que l'anse se trouve dans la position supérieure **A**.
2. Tirez sur la ceinture du véhicule et faites-la passer sur la coque pour bébé.
3. Enclenchez la languette dans le fermoir de la ceinture du véhicule.
4. Introduisez la sangle ventrale dans les guides de sangle bleus **(11)** des deux côtés du bord de la coque pour bébé. Ce faisant, veillez à ne pas tordre la sangle.
5. Tendez la ceinture ventrale en tirant sur la ceinture diagonale.
6. Tirez la ceinture diagonale derrière la partie de tête de la coque pour bébé.
7. Suspendez la ceinture diagonale entre le support bleu de la ceinture et le dossier de la coque pour bébé. Ce faisant, veillez à ne pas tordre la ceinture.
8. Tendez la ceinture diagonale.



- ✎ Stellen Sie sicher, dass das Autogurtschloss auf keinen Fall in der blauen Gurtführung liegt oder so weit nach vorne reicht, dass es (in Fahrtrichtung) vor der blauen Gurtführung liegt.
- ✎ Wenn das Gurtschloss in den blauen Gurtführungen oder vor den blauen Gurtführungen liegt, dann stellen Sie die Babyschale auf einem anderen Sitzplatz. Wenn Sie Zweifel an der korrekten Montage des Sitzes haben, wenden Sie sich bitte an uns.

### 5.3 Babyschale ausbauen

- ✎ Drücken Sie den blauen Gurthalter <sup>(13)</sup> etwas von der Babyschale weg, um den Diagonalgurt auszuhängen.
- ✎ Öffnen Sie das Autogurtschloss und nehmen Sie den Beckengurt aus den blauen Gurtführungen <sup>(11)</sup>.

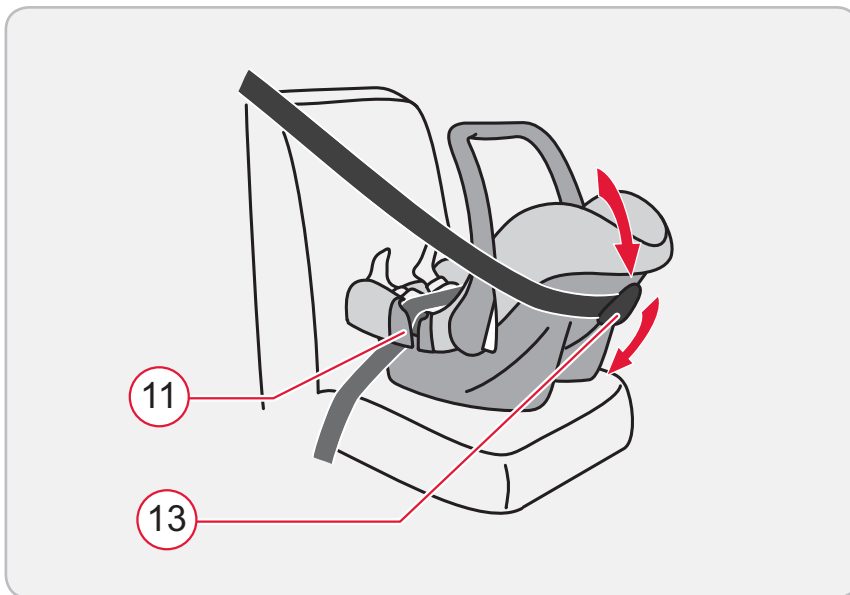

- ✎ Make sure the vehicle's belt lock does not rest in the blue belt guide or extends forward to an extent (in the driving direction) placing it before the blue belt guide.
- ✎ Should the belt lock rest in the blue belt guides or even before the blue belt guides place the baby seat on another car seat. Should you be in doubt about the proper installation of your seat contact us.

### 5.3 Uninstalling the baby seat

- ✎ Push the blue holder (13) away from the baby seat slightly to unhook the diagonal strap.
- ✎ Open the vehicle seat buckle and take the lap belt section out of the blue belt guides (11).

- ✎ Assurez-vous que le fermoir de la ceinture du véhicule ne se trouve pas dans le guide bleu de la sangle ou qu'elle avance tellement qu'elle se trouve avant le guide bleu de la sangle (dans le sens de la marche).
- ✎ Si le fermoir de la ceinture se trouve dans les guides bleus de la sangle ou avant ces guides bleus, placez la coque pour bébé sur un autre siège. Si vous avez des doutes concernant le montage correct du siège, n'hésitez pas à nous contacter.

### 5.3 Retrait de la coque pour bébé

- ✎ Écartez légèrement le support bleu (13) de la coque pour bébé pour décrocher la sangle diagonale.
- ✎ Ouvrez le fermoir de la ceinture du véhicule et retirez la sangle ventrale des guides de sangle bleus (11).



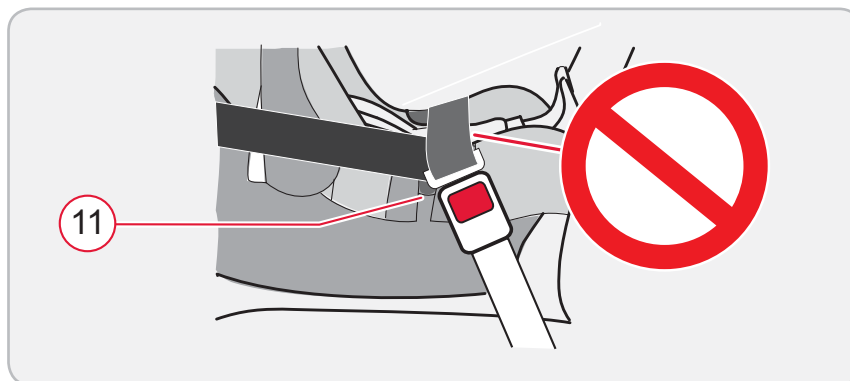
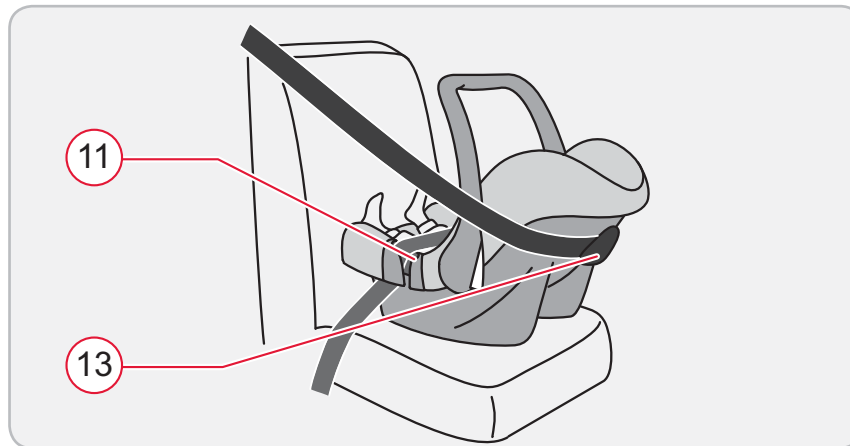
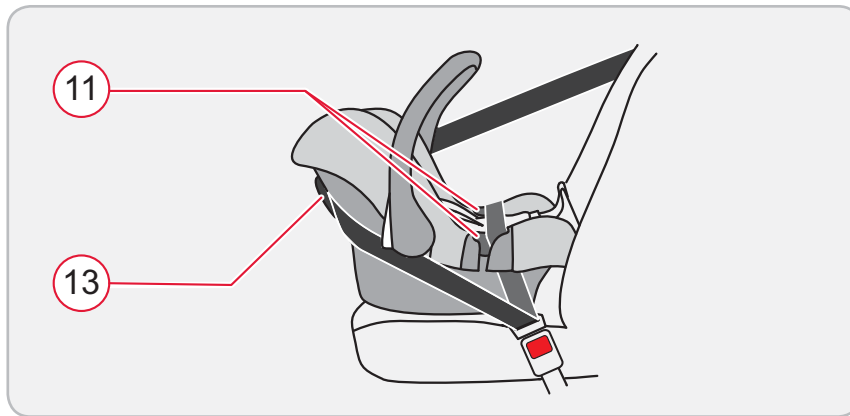

## 5.4 So ist Ihre Babyschale richtig gesichert

Prüfen Sie zur Sicherheit Ihres Babys, dass:

- die Babyschale entgegen der Fahrtrichtung befestigt ist,
- die Babyschale nur dann auf dem Beifahrersitz befestigt ist, wenn kein Front-Airbag auf die Babyschale einwirken kann,
- die Babyschale mit einem 3-Punkt-Gurt befestigt ist,
- der Beckengurt durch die beiden blauen Gurtführungen (11) am Rand der Babyschale verläuft,
- der Diagonalgurt zwischen dem blauen Halter (13) und der Babyschale verläuft,
- das Autogurtschloss weder in, noch vor der blauen Gurtführung liegt,
- der Autogurt straff gespannt und nicht verdreht ist.



## 5.4 Checklist to ensure that the baby seat is installed correctly

For your baby's safety, check that...

- the baby seat is fastened against the direction of travel,
- the baby seat is only installed on the front passenger seat if no front airbag can strike the baby seat,
- the baby seat is only secured using a 3-point belt,
- the lap belt section runs through both blue belt guides <sup>(11)</sup> on the baby seat,
- the diagonal belt section runs through the blue holder <sup>(13)</sup> and the baby seat,
- the seat belt lock is not resting in or before the blue belt guides,
- the vehicle seat belt is tightened up and not twisted.

## 5.4 Voici comment votre coque pour bébé est bien protégée

Vérifiez, pour la sécurité de votre bébé, que :

- la coque pour bébé est bien fixée dans le sens contraire de la marche,
- la coque pour bébé est fixée sur le siège de passager et qu'aucun airbag frontal ne peut agir sur la coque,
- la coque pour bébé est bien fixée au moyen d'une ceinture à 3 points,
- la sangle ventrale passe au travers des deux guides de sangle bleus <sup>(11)</sup> se trouvant au bord de la coque pour bébé,
- la sangle diagonale passe bien entre le support bleu <sup>(13)</sup> et la coque pour bébé,
- le fermoir de la ceinture du véhicule ne se trouve ni dans ni avant le guide de sangle bleu,
- la ceinture du véhicule est bien tendue et n'est pas torsadée.



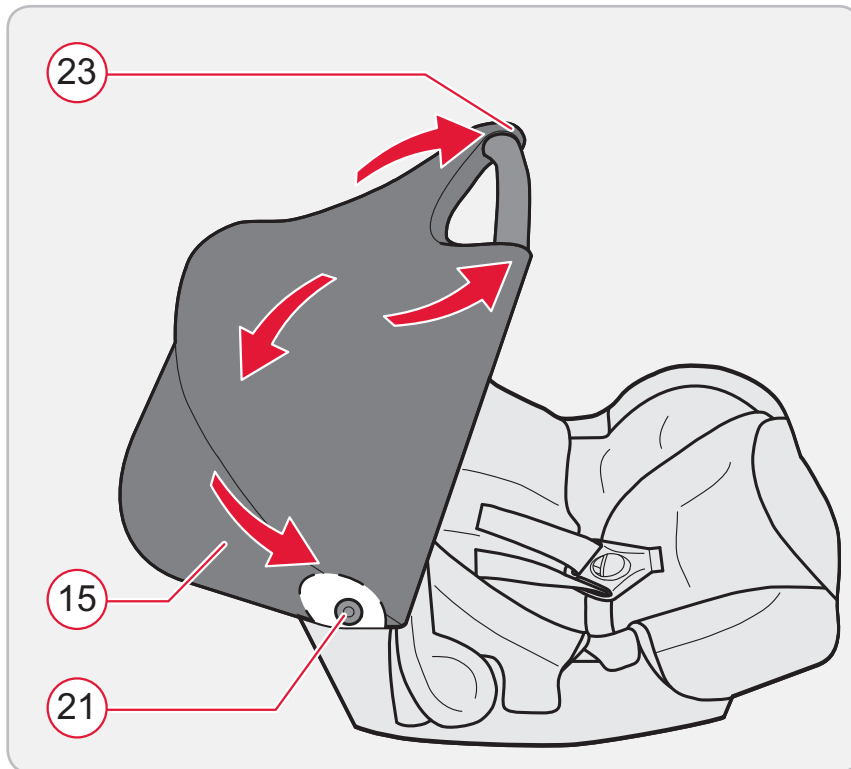

## 6 Sonnenverdeck anbringen

Das Sonnenverdeck (15) schützt den Kopf Ihres Babys vor Sonneneinstrahlung.

1. Hängen Sie die Gummischlaufen am Tragebügel (23) des Sonnenverdeckes von unten in die Haken am Tragebügel ein.
2. Ziehen Sie die elastische Saumkante über den oberen Rand der Babyschale.
3. Hängen Sie die Gummischlaufen (21) in die Haken unter dem Babyschalen-Rand ein.
4. Straffen Sie das Sonnenverdeck indem Sie die Verdeckkante über den Tragebügel ziehen.

## 6 Attaching the sun shade

The sun shade (15) protects your baby's head from sunlight

1. Hook the elastic loops of the carrying handle of the (23) sunshade from underneath into the hooks on the handle.
2. Pull the elastic seam over the upper edge of the infant carrier.
3. Hang the elastic loops (21) in the hooks under the edge of the baby seat.
4. Tighten the sunshade by pulling the edge of the sunshade over the handle.

## 6 Mise en place du pare-soleil

Le pare-soleil (15) protège la tête de votre bébé du rayonnement solaire.

1. Suspendez les anneaux en caoutchouc sur l'anse (23) du pare-soleil par le dessous dans les crochets de l'anse.
2. Tirez le bord élastique de la couture au-dessus du bord supérieur de la coque pour bébé.
3. Accrochez les anneaux en caoutchouc (21) dans les crochets situés sous le bord de la coque pour bébé.
4. Tendez le pare-soleil, en tirant le bord du pare-soleil au-dessus de l'anse.

## 7 Pflege und Wartung

- Wie Sie Verschmutzungen oder Funktionsstörungen am Gurtschloss beheben, erfahren Sie Kapitel 7.1.
- Wie Sie den Bezug, die Kunststoffteile oder die Gurte reinigen, erfahren Sie in Kapitel 7.2.
- Wie Sie den Bezug durch einen BRITAX RÖMER Ersatzbezug ersetzen, erfahren Sie in Kapitel 7.3.
- Wie Sie den Bezug und die Gurte entfernen und wieder anbringen, erfahren Sie in Kapitel 7.4 und 7.5.



### **Warnung!**

#### **Verlust der Schutzfunktion!**

Bei Verwendung des **BABY-SAFE** ohne Bezug verliert der **BABY-SAFE** seine Schutzfunktion.

- ✘ Verwenden Sie den **BABY-SAFE** nur mit Bezug.

## 7 Care and maintenance

- How to remove soiling and how to remedy functional defects of the belt lock is described in chapter 7.1.
- How to clean the cover, the plastic parts and the straps is described in chapter 7.2.
- How to replace the cover of a BRITAX RÖMER with a replacement cover is described in chapter 7.3.
- How to remove the cover and the straps and how to reattach them is described in chapter 7.4 and 7.5.



### Warning!

#### Loss of protective properties!

Using the **BABY-SAFE** without a cover will cause the **BABY-SAFE** to lose its protective properties.

- ✘ Only use the **BABY-SAFE** with cover.

## 7 Entretien et maintenance

- Pour voir comment nettoyer et résoudre les problèmes de fonctionnement du fermoir, reportez-vous au chapitre 7.1.
- Pour voir comment nettoyer la housse, les pièces en plastique ou les sangles, reportez-vous au chapitre 7.2.
- Pour voir comment remplacer une housse par une housse de remplacement BRITAX RÖMER, reportez-vous au chapitre 7.3.
- Pour voir comment retirer la housse et les sangles et les remettre en place, reportez-vous aux chapitres 7.4 et 7.5.



### Avertissement !

#### Perte de la fonction de protection !

En cas d'utilisation du **BABY-SAFE** sans housse, le **BABY-SAFE** perd sa fonction de protection.

- ✘ N'utilisez le **BABY-SAFE** qu'avec sa housse.

## 7.1 Gurtschloss warten

**Das Funktionieren des Gurtschlusses trägt wesentlich zur Sicherheit bei.**

Meist sind Funktionsstörungen am Gurtschloss auf Verunreinigungen zurückzuführen. Folgende Funktionsstörungen können auftreten:

- Die Schlosszungen werden beim Drücken der roten Taste verlangsamt ausgeworfen.
- Die Schlosszungen rasten nicht mehr ein (werden wieder ausgestoßen).
- Die Schlosszungen rasten ohne deutliches „Klick-Geräusch“ ein.
- Die Schlosszungen werden beim Einführen gebremst (teigig).
- Das Gurtschloss lässt sich nur noch mit hohem Kraftaufwand öffnen.

## 7.1 Belt lock maintenance

**The function of the harness buckle is important for the safety of your child.**

Malfunions of the harness buckle are mostly attributable to accumulations of dirt and dust. The following malfunctions may occur:

- The buckle tongues are ejected only slowly when the red release button is pressed.
- The buckle tongues will no longer lock home (are ejected again).
- The buckle tongues engage without an audible “click”.
- The buckle tongues are difficult to insert (you feel resistance).
- The buckle only opens if extreme force is applied.

## 7.1 Maintenance du fermoir

**Le bon fonctionnement du fermoir contribue de manière essentielle à la sécurité.**

La plupart du temps, les problèmes de fonctionnement du fermoir sont dus à la présence de saleté. Les problèmes suivants peuvent se produire :

- l'éjection des languettes est ralentie lors de l'actionnement de la touche rouge.
- les languettes ne s'enclenchent plus (rejet hors du fermoir).
- les languettes s'enclenchent sans « clic » audible.
- les languettes sont freinées lors de l'introduction (impression de blocage pâteux).
- le fermoir ne peut être ouvert qu'en appliquant une grande force.



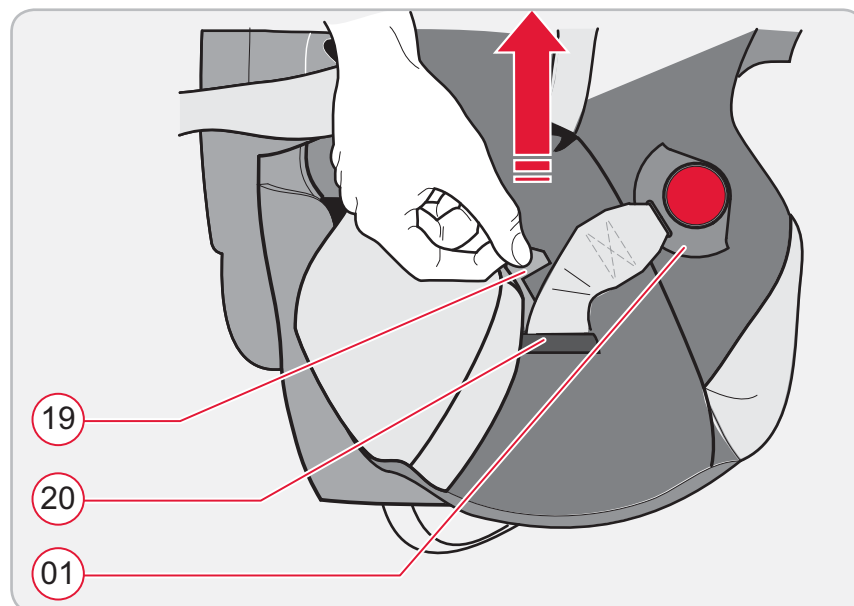
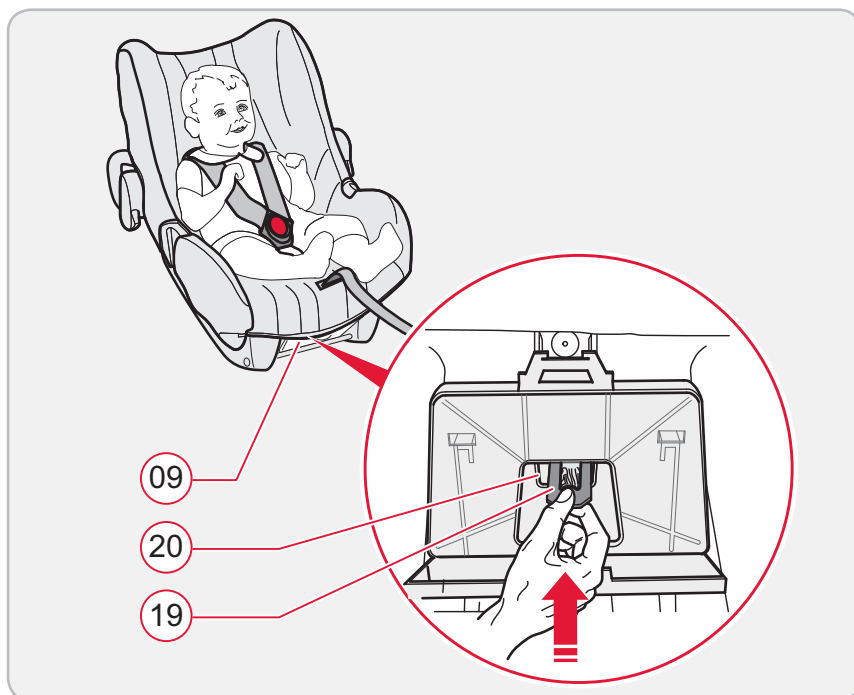

**So können Sie das Gurtschloss auswaschen, damit das Gurtschloss wieder einwandfrei funktioniert:**

#### **Gurtschloss ausbauen:**

1. Öffnen Sie das Gurtschloss (Drücken der roten Taste).
2. Lockern Sie die Gurte (siehe Kapitel 4.4).
3. Kippen Sie die Babyschale nach hinten und öffnen Sie das Anleitungsfach (09).
4. Schieben Sie die Metallplatte (19), mit der das Gurtschloss an der Sitzschale befestigt ist, hochkant durch den Gurtschlitz (20).

#### **Gurtschloss auswaschen:**

- ✚ Legen Sie das Gurtschloss mindestens 1 Stunde in warmes Wasser mit Spülmittel. Spülen Sie es danach aus und lassen Sie es gut trocknen.

#### **Gurtschloss einbauen:**

- ✚ Schieben Sie die Metallplatte hochkant von oben nach unten durch den Gurtschlitz im Bezug **und durch die Sitzschale**.
- ✚ Ziehen Sie kräftig am Gurtschloss, um die **Befestigung zu überprüfen**.



**Wash out the harness buckle so that it functions properly once again:**

**Removing the harness buckle:**

1. Open the harness buckle (press the red release button).
2. Loosen the straps (see 4.4).
3. Tilt the baby seat backwards and open the user instructions compartment (09).
4. Push the metal plate (19) affixing the harness buckle to the seat shell upwards through the belt slot (20).

**Cleaning the harness buckle:**

- ✦ Soak the harness buckle in warm water with dishwashing liquid for at least an hour. Rinse and dry thoroughly.

**Re-attaching the harness buckle:**

- ✦ Push the metal plate on its side downwards through the belt slot in the cover **and through the seat shell.**
- ✦ **Check for correct fitting** by pulling firmly on the harness buckle.

**Vous pouvez laver le fermoir de la manière décrite ci-dessous pour qu'il fonctionne de nouveau parfaitement :**

**Démontage du fermoir :**

1. Ouvrez le fermoir (appuyez sur la touche rouge).
2. Desserrez les sangles (voir point 4.4).
3. Basculez la coque pour bébé vers l'arrière et ouvrez le compartiment du mode d'emploi (09).
4. Poussez la plaque métallique (19) par laquelle le fermoir est fixé à la coque du siège verticalement au travers de la fente (20).

**Lavage du fermoir :**

- ✦ Faites tremper le fermoir dans de l'eau chaude avec un produit vaisselle pendant 1 heure au minimum. Rincez-le, puis laissez-le sécher.

**Remontage du fermoir :**

- ✦ Poussez la plaque métallique verticalement, du haut vers le bas, au travers de la fente pour ceinture dans la housse **et au travers de la coque de siège.**
- ✦ Tirez fortement sur le fermoir pour en **contrôler la fixation.**



## 7.2 Bezug, Kunststoffteile und Gurte reinigen

### Bezug reinigen:

- ☞ Ziehen Sie den **Bezug** ab, wie in Kapitel 6.4 beschrieben.



### Vorsicht!

#### Beschädigung des Bezugs!

Durch Schleudern in der Waschmaschine oder Trocknen im Wäschetrockner kann sich der Stoff vom Polster lösen.

- ☞ Schleudern Sie den Bezug nicht.
- ☞ Trocknen Sie den Bezug auf keinen Fall im elektrischen Wäschetrockner.
- ☞ Halten Sie sich genau an die Waschanleitung am Bezug.
- ☞ Waschen Sie den Bezug in der Waschmaschine mit Feinwaschmittel im Schonwaschgang bei max. 30 °C, da bei höheren Waschttemperaturen ein Ausfärben des Bezugstoffes möglich ist.
- ☞ Ziehen Sie den Bezug auf, wie in Kapitel 7.4 beschrieben.

### Kunststoffteile reinigen:

- ☞ Entfernen Sie Bezug und Gurte, wie Kapitel 7.4 beschrieben.

## 7.2 Cover, plastic parts and belt cleaning

### Cleaning the cover:

- ✎ Remove the **cover** as described in chapter 6.4.



#### Caution!

#### Damages to the cover!

High-speed washer spinning or tumble drying may cause the fabric to separate from the padding.

- ✎ Do not spin the the cover.
- ✎ Never dry the cover in electrical tumble dryers.
- ✎ Please observe the instructions on the washing label of the cover.
- ✎ Wash the cover in a washer using mild detergent setting the washer to “delicate” and with a max. temperature of 30 °C as higher temperatures may cause the cover colour to wash out.
- ✎ Refit the cover as described in chapter 7.4.

### Cleaning the plastic parts:

- ✎ Remove cover and straps as described in chapter 7.4.

## 7.2 Nettoyage de la housse, des pièces en plastique et des sangles

### Nettoyage de la housse :

- ✎ Retirez la **housse**, comme décrit au chapitre 6.4.



#### Attention !

#### Endommagement de la housse !

L'essorage par la machine à laver ou le séchage dans un sèche-linge peut détacher le matériau du rembourrage.

- ✎ N'essorez pas la housse.
- ✎ Ne séchez jamais la housse dans un sèche-linge électrique.
- ✎ Respectez exactement les instructions de lavage sur l'étiquette de la housse.
- ✎ Lavez la housse dans la machine à laver avec un détergent doux avec un programme pour textiles délicats à au plus 30 °C ; en effet des températures de lavage plus élevées peuvent faire déteindre le tissu de la housse.
- ✎ Retirez la housse comme décrit au chapitre 7.4.

### Nettoyage des pièces en plastique :

- ✎ Retirez la housse et les sangles, comme décrit au chapitre 7.4.



- ✎ Waschen Sie die **Kunststoffteile** mit einer Seifenlösung ab.
- ✎ Verwenden Sie **keine** scharfen Mittel (wie zum Beispiel Lösungsmittel).
- ✎ Bringen Sie den Bezug und Gurte wieder an, wie in Kapitel 7.4 beschrieben.

#### **Gurte reinigen:**

- ✎ Entfernen Sie die Gurte, wie Kapitel 7.5 beschrieben.
- ✎ Entfernen Sie niemals die Schlosszungen von den Gurten.
- ✎ Waschen Sie die Gurte mit einer lauwarmen Seifenlösung ab.
- ✎ Bauen Sie die Gurte wieder ein, wie Kapitel 7.5 beschrieben.

### **7.3 Bezug ersetzen**

Einen Ersatzbezug erhalten Sie im Fachhandel oder bei einer ADAC-Geschäftsstelle.

- ✎ Achten Sie darauf, nur einen Original BRITAX RÖMER Ersatzbezug zu verwenden, da der Bezug einen wesentlichen Teil der Systemfunktion darstellt.
- ✎ Ziehen Sie den Bezug ab und den neuen Bezug auf, wie in Kapitel 6.4 beschrieben.

- ✧ The **plastic parts** can be cleaned using soapy water.
- ✧ **Do not** use aggressive detergents (like solvents).
- ✧ Refit the cover as described in chapter 7.4.

### Cleaning the straps:

- ✧ Remove the straps as described in chapter 7.5.
- ✧ Never remove the buckle tongues from the straps.
- ✧ The straps can be cleaned using soapy water.
- ✧ Refit the straps as described in chapter 7.5.

## 7.3 Replacing the cover

Replacement seat covers are available from your retailer or at ADAC (German Motoring Club) branches.

- ✧ Please be sure to use only genuine BRITAX/RÖMER replacement seat covers, as the seat cover is important to the proper functioning of the system.
- ✧ Remove and refit with the replacement cover as described in chapter 6.4.

- ✧ Lavez les **pièces en matière plastique** à l'eau savonneuse.
- ✧ N'utilisez **pas** de substances agressives (comme des dissolvants).
- ✧ Remettez la housse et les sangles en place, comme décrit au chapitre 7.4.

### Nettoyage des sangles :

- ✧ Retirez les sangles, comme décrit au chapitre 7.5.
- ✧ N'enlevez jamais les languettes des sangles.
- ✧ Lavez les sangles à l'eau savonneuse tiède.
- ✧ Remettez les sangles en place, comme décrit au chapitre 7.5.

## 7.3 Remplacement de la housse

Les housses de rechange sont disponibles dans les magasins spécialisés ou dans une filiale de l'ADAC (automobile club allemand).

- ✧ Veillez à seulement utiliser une housse de rechange d'origine BRITAX RÖMER car la housse représente un élément fonctionnel essentiel du système.
- ✧ Retirez la housse et mettez la nouvelle housse en place comme décrit au chapitre 6.4.



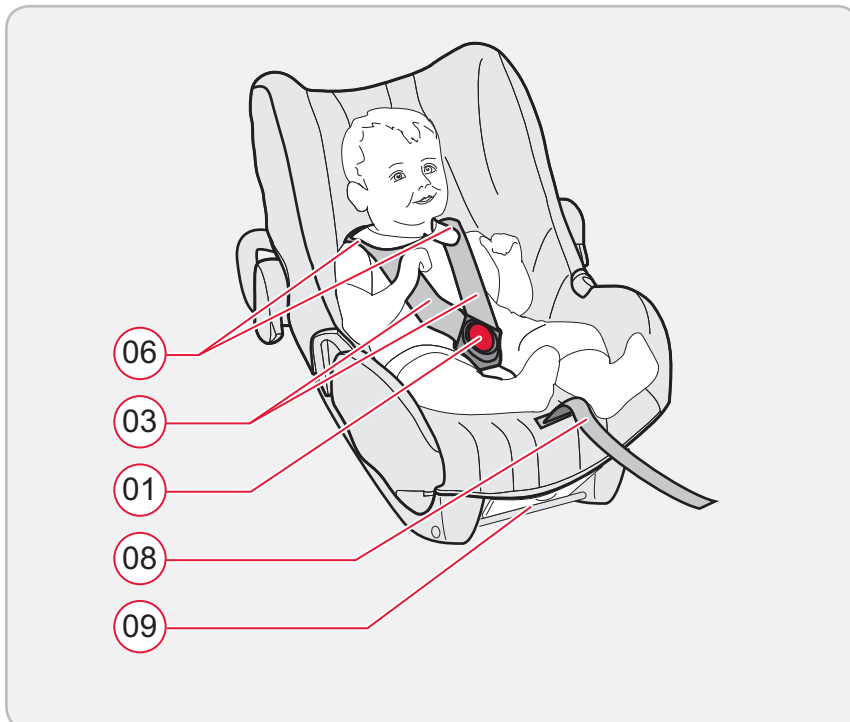
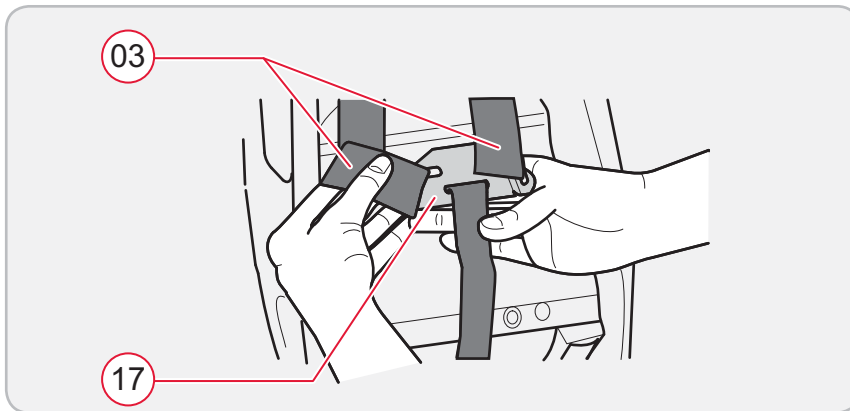

## 7.4 Bezug abziehen und aufziehen

### So ziehen Sie den Bezug ab:

- ✦ Öffnen Sie das Gurtschloss (01) (Drücken der roten Taste).
- ✦ Hängen Sie die Schultergurte (03) aus dem Verbindungsteil aus.
- ✦ Hängen Sie die Gummischlaufen (21) des Bezuges aus den Haken (22) unter dem Babyschalen-Rand aus.
- ✦ Ziehen Sie die Schultergurte aus den Gurtschlitten.
- ✦ Fädeln Sie die Schultergurte mit den Schlosszungen (02) aus dem Bezug aus.
- ✦ Fädeln Sie das Gurtschloss aus dem Bezug aus.
- ✦ Fädeln Sie die Schulterpolster (12) aus.
- ✦ Nehmen Sie den Bezug ab.

### So ziehen Sie den Bezug auf:

- ✦ Fädeln Sie die Schultergurte mit den Schlosszungen in den Bezug ein.
- ✦ Fädeln Sie das Gurtschloss in den Bezug ein.
- ✦ Fädeln Sie die Schulterpolster mit dem Verbindungsgummi durch die Gurtschlitzte des Sitzbezuges.
- ✦ Hängen Sie die Gummischlaufen (21) in die Haken (22) am Babyschalen-Rand ein.
- ✦ Rasten Sie die Schlosszungen im Gurtschloss ein (siehe Kapitel 3.5).

## 7.4 Removing and refitting the cover

### This is how to remove the cover:

- ✦ Open the harness buckle (01) (press the red release button).
- ✦ Unhook the shoulder straps (03) from the connecting piece.
- ✦ Take the elastic loops (21) of the cover off the hooks (22) under the edge of the baby shell.
- ✦ Pull the shoulder straps out of the belt slots.
- ✦ Unthread the shoulder straps and the buckle tongues (02) from the cover.
- ✦ Unthread the harness buckle from the cover.
- ✦ Unthread the shoulder pads (12).
- ✦ Remove the cover.

### This is how to refit the cover:

- ✦ Thread the shoulder straps and the buckle tongues into the cover.
- ✦ Thread the harness buckle through the cover.
- ✦ Thread the shoulder pads with the connecting elastic through the selected belt slots of the seat cover.
- ✦ Hang the elastic loops (21) in the hooks (22) under the edge of the baby seat.
- ✦ Engage the buckle tongues in the harness buckle (see chapter 3.5).

## 7.4 Retrait et mise en place de la housse

### Pour retirer la housse, procédez comme suit :

- ✦ Ouvrez le fermoir de la ceinture (01) (appuyez sur la touche rouge).
- ✦ Décrochez les bretelles (03) de l'élément de liaison.
- ✦ Décrochez les anneaux en caoutchouc (21) de la housse du crochet (22) situé sous le bord de la coque pour bébé.
- ✦ Retirez les bretelles des fentes de la ceinture.
- ✦ Sortez les bretelles de la housse avec les languettes (02).
- ✦ Sortez le fermoir de la housse.
- ✦ Sortez les épaulières (12).
- ✦ Retirez la housse.

### Pour retirer la housse, procédez comme suit :

- ✦ Remplacez les bretelles dans la housse avec les languettes.
- ✦ Enfilez le fermoir dans la housse.
- ✦ Enfilez les épaulières et le caoutchouc de connexion au travers des fentes de la ceinture de la housse du siège.
- ✦ Accrochez les anneaux en caoutchouc (21) dans les crochets (22) situés sous le bord de la coque pour bébé.
- ✦ Enclenchez les languettes dans le fermoir (voir chapitre 3.5).





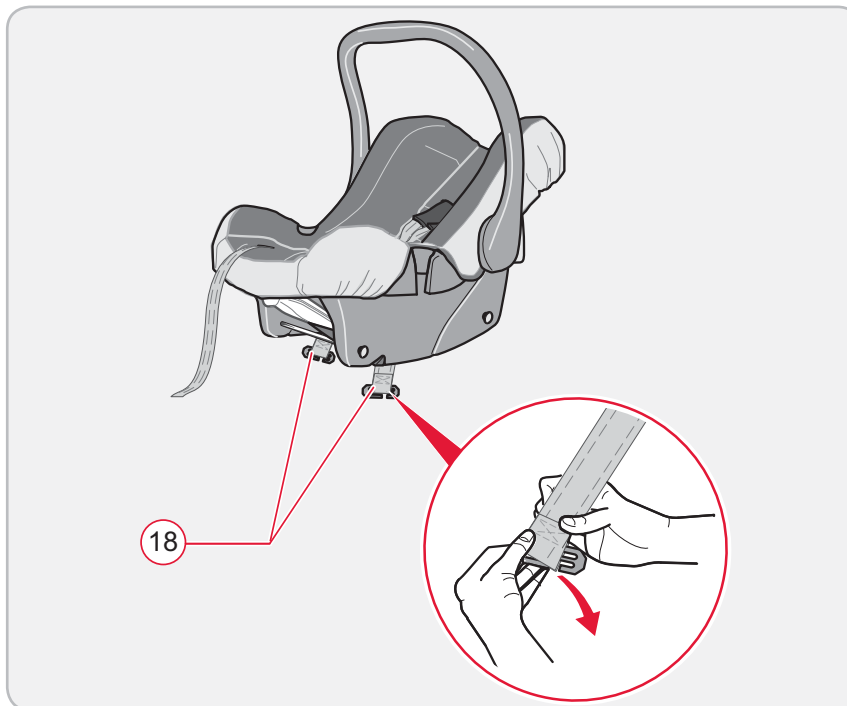
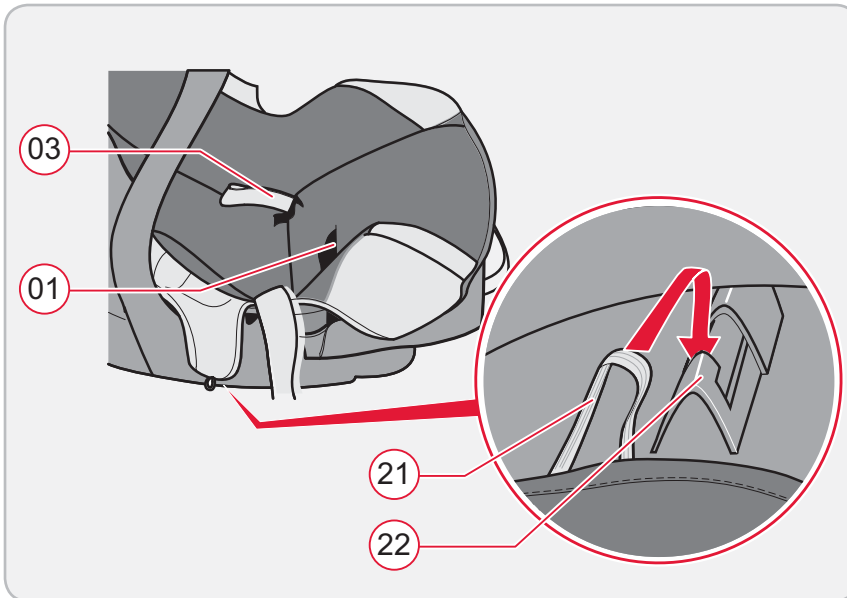

- ✘ Fädeln Sie die Schultergurte durch die Schulterpolster und die passenden Gurtschlitze.
- ✘ Hängen Sie die Schultergurte wieder in das Verbindungsteil 17 ein.

## 7.5 Gurte ausbauen und einbauen

### So bauen Sie die Gurte aus:

1. Hängen Sie die Schultergurte 03 und den Bezug aus.
2. Schieben Sie die Gurtschlaufen an der kurzen Seite des Metallteiles 18 zurück und hängen Sie das Metallteil aus (siehe Kapitel 7.3).
3. Ziehen Sie die Gurte ab.

### So bauen Sie die Gurte ein:

1. Rasten Sie die Schlosszungen im Gurtschloss ein (siehe Kapitel 4.5).
2. Fädeln Sie die mit einer zusätzlichen Naht markierte Gurtschleufe zuerst durch den äußeren und dann durch den inneren Seitenschlitz der Babyschale. Achten Sie darauf, dass Sie die Gurte nicht verdrehen).
3. Hängen Sie das Metallteil 18 in die Gurtschleufe ein (zuerst die lange und dann die kurze Seite des Metallteils).



- ✦ Thread the shoulder straps through the shoulder pads and the fitting belt slots.
- ✦ Hook the shoulder straps back onto the connecting piece 17.

## 7.5 Removing and refitting the straps

### This is how you remove the straps:

1. Unhook the shoulder straps 03 from the cover.
2. Push the strap loop inwards from the short side of the metal part 18 and unhook the metal part (see chapter 7.3).
3. Pull off the straps.

### This is how you refit the straps:

1. Engage the buckle tongues in the harness buckle (see 4.5).
2. Now take the strap loops which are marked with an additional seam and thread them first through the outer and then through the inner side slots of the baby seat. Make sure the shoulder straps aren't twisted or switched.
3. Hook the metal part into the 18 strap loop (first the long side and then the short side of the metal part).

- ✦ Enfilez les bretelles dans les épaulières et dans les fentes de la ceinture adéquates.
- ✦ Raccrochez les bretelles dans l'élément de liaison 17.

## 7.5 Démontage et montage des sangles

### Pour démonter les sangles :

1. Décrochez les bretelles 03 et la housse.
2. Faites glisser les passants des sangles sur le petit côté de l'élément métallique 18 et décrochez ce dernier (voir chapitre 7.3).
3. Retirez les sangles.

### Pour monter les sangles :

1. Enclenchez les languettes dans le fermoir (voir chapitre 4.5).
2. Enfilez alors le passant de sangle marqué avec une couture supplémentaire, tout d'abord au travers de la fente latérale extérieure puis de la fente latérale intérieure de la coque pour bébé. Ce faisant, veillez à ne pas tordre la ceinture.
3. Accrochez l'élément métallique 18 dans le grand passant de la sangle (tout d'abord le côté long, puis le côté court de l'élément métallique).



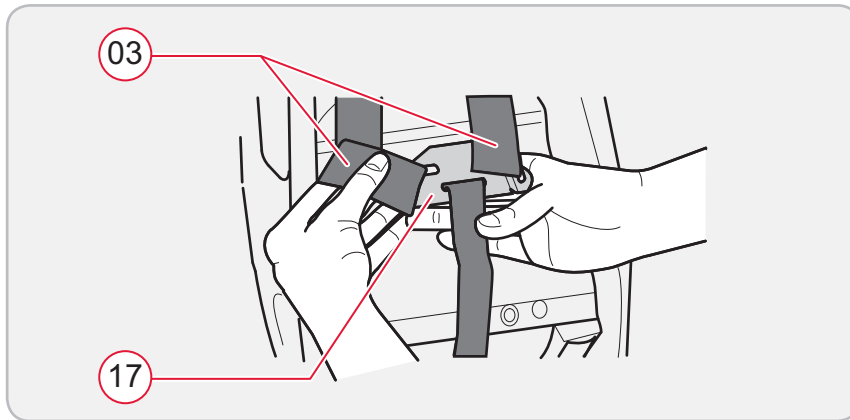

4. Ziehen Sie am Gurt bis das Metallteil 18 gerade in der Aussparung der Babyschale anliegt.
5. Öffnen Sie das Gurtschloss.
6. Hängen Sie die Schultergurte 03 und den Bezug ein.

4. Pull the strap until the metal part (18) is seated squarely in the recess of the seat shell.
5. Open the harness buckle.
6. Fasten the shoulder straps (03) and the cover.

4. Tirez sur la sangle jusqu'à ce que l'élément métallique (18) soit bien droit dans l'évidement de la coque.
5. Ouvrez le fermoir.
6. Accrochez les bretelles (03) et la housse.



## 8 Hinweise zur Entsorgung



Beachten Sie die Entsorgungsbestimmungen Ihres Landes.

Entsorgung der Verpackung	
	Container für Pappe
Entsorgung der Einzelteile	
Bezug	Restmüll, thermische Verwertung
Kunststoffteile	entsprechend Kennzeichnung in die dafür vorgesehenen Container
Metallteile	Container für Metalle
Gurtband	Container für Polyester
Schloss und Zunge	Restmüll

## 9 Folgesitze

BRITAX RÖMER Autokindersitze	Prüfung und Zulassung nach ECE R 44/04	
	Gruppe	Körpergewicht
<ul style="list-style-type: none"> <li>• <b>ECLIPSE</b></li> <li>• <b>KING plus</b></li> <li>• <b>DUO plus</b></li> <li>• <b>SAFEFIX plus</b></li> <li>• <b>SAFEFIX plus TT</b></li> </ul>	I	9 bis 18 kg

## 8 Notes regarding disposal



Please observe the waste disposal regulations in your country.

Disposal of packaging	
	Container for paperboard
Disposal of components	
Cover	Garbage, thermal utilisation
Plastic parts	container corresponding to the label on the part
Metal parts	Container for metals
Webbing	Container for Polyester
Buckle and tongue	Garbage

## 9 Next child safety seat

BRITAX RÖMER Car child safety seats	Tested and certified according to ECE R 44/04	
	Group	Body weight
<ul style="list-style-type: none"> <li>• ECLIPSE</li> <li>• KING plus</li> <li>• DUO plus</li> <li>• SAFEFIX plus</li> <li>• SAFEFIX plus TT</li> </ul>	I	9 to 18 kg

## 8 Remarques relatives à l'élimination



Respectez les directives en vigueur dans votre pays.

Élimination de l'emballage	
	Conteneur pour le carton
Élimination des pièces détachées	
Housse	Déchets résiduels, recyclage thermique
Éléments en matière plastique	suivant le marquage, dans le conteneur spécialement prévu à cet usage
Pièces métalliques	Conteneur pour métaux
Sangle	Conteneur pour polyester
Fermeoir et languettes	Déchets résiduels

## 9 Sièges ultérieurs

Sièges-autos pour enfant BRITAX RÖMER	Examen et homologation selon ECE R 44/04	
	Groupe	Poids
<ul style="list-style-type: none"> <li>• ECLIPSE</li> <li>• KING plus</li> <li>• DUO plus</li> <li>• SAFEFIX plus</li> <li>• SAFEFIX plus TT</li> </ul>	I	9 jusqu'à 18 kg

## 10 Garantie

Für diese Babyschale leisten wir eine Garantie für Fabrikations- oder Material-Fehler von 2 Jahren. Die Garantiezeit beginnt am Tage des Kaufes. Zum Nachweis bewahren Sie bitte die ausgefüllte Garantiekarte, den von Ihnen unterzeichneten Übergabe-Check sowie den Kaufbeleg für die Dauer der Garantiezeit auf (siehe Kapitel 11).

Bei Reklamationen senden Sie die Babyschale mit beigefügtem Garantieschein zurück. Die Garantieleistung beschränkt sich auf Babyschalen, die sachgemäß behandelt wurden und in einem sauberem und ordentlichem Zustand zurückgesandt werden.

### **Die Garantie erstreckt sich nicht auf:**

- natürliche Abnutzungserscheinungen und Schäden durch übermäßige Beanspruchung.
- Schäden durch ungeeignete oder unsachgemäße Verwendung.

### **Garantiefall oder nicht?**

**Stoffe:** Alle unsere Stoffe erfüllen hohe Anforderungen in Bezug auf Farbbeständigkeit gegen UV-Strahlung.

## 10 Warranty

For this car/bicycle child seat we provide a 2-year warranty against manufacturing or material defects. The warranty period is effective from the day of purchase. As proof we ask that you fill out the Warranty Card and retain it for the whole term of the warranty period, together with the Transfer Check signed by you and your sales receipt. (see chapter 11).

In the case of a warranty claim, the Warranty Card must be returned together with the product. The Warranty covers only car/bicycle child seats which have been handled properly and which have been sent to us in a clean condition.

### The Warranty does not cover:

- natural signs of wear and damage resulting from excessive stress.
- damage resulting from inappropriate or improper use.

### What is covered by the warranty?

**Fabric:** All of our fabrics meet very high requirements with regard to colour fastness when

## 10 Garantie

Pour cette coque pour bébé, nous accordons une garantie de 2 ans pour les défauts de fabrication ou de matériau. La garantie débute le jour de l'achat. Pour apporter la preuve de la garantie, veuillez conserver pendant toute la durée de la garantie la carte de garantie remplie, le procès-verbal de remise que vous avez signé ainsi que la preuve d'achat (voir chapitre 11).

En cas de réclamations, renvoyez la coque pour bébé avec le bon de garantie joint. La prestation de garantie est limitée aux coques pour bébés utilisés conformément à l'usage prévu et renvoyées propres et complètes.

### La garantie ne couvre pas les défauts suivants :

- usure naturelle et dommages dus à une sollicitation excessive,
- dommages dus à une utilisation inappropriée et non conforme.

### Cas de garantie ou non ?

**Tissus :** tous nos tissus répondent à des exigences élevées quant à la résistance des couleurs aux rayons UV.

Dennoch bleichen alle Stoffe aus, wenn sie der UV-Strahlung ausgesetzt sind. Hierbei handelt es sich um keinen Material-Fehler, sondern um normale Verschleißerscheinungen, für die keine Garantie übernommen wird.

**Schluss:** Sollten Funktionsstörungen am Gurtschloss auftreten, so sind diese meist auf Verunreinigungen zurückzuführen, welche ausgewaschen werden können. Bitte halten Sie sich in der Vorgehensweise an Ihre Gebrauchsanleitung, siehe Kapitel 7.2.

Im Garantiefall wenden Sie sich bitte unverzüglich an Ihren Fachhändler. Er wird Ihnen mit Rat und Tat zur Seite stehen. Bei der Bearbeitung von Reklamationsansprüchen kommen produktspezifische Abschreibungssätze zur Anwendung. Hier verweisen wir auf die beim Händler ausliegenden Allgemeinen Geschäftsbedingungen.

### **Verwendung, Pflege und Wartung:**

Die Babyschale muss entsprechend der Gebrauchsanleitung behandelt werden. Wir weisen ausdrücklich darauf hin, dass nur Original-Zubehör bzw. Ersatzteile verwendet werden dürfen.



exposed to UV radiation. Nevertheless, all fabrics fade when exposed to UV radiation. This is not a material defect, but rather a normal sign of wear which is not covered by the warranty.

**Buckle:** Buckle malfunction is often due to accumulations of dirt and dust which may stop it from working properly. If this happens, the buckle can be washed out. Please refer to your user instructions.

Please contact your retailer directly in the event of a warranty claim. He or she will give you the advice and support you need. When processing claims, product-specific depreciation rates will be applied. Please refer to our General Terms and Conditions which are available from your retailer.

### **Use, care and maintenance:**

The car/bicycle child seat must be used in accordance with the user instructions. We would like to point out that it is extremely important that only Britax/RÖMER accessories and replacement parts are used.

Malgré tout, les tissus se décolorent lorsqu'ils sont soumis aux rayons UV. Dans ce cas, il ne s'agit pas de défaut de matériel mais d'une usure normale qui n'est pas couverte par la garantie.

**Fermeur :** au cas où le fermeur présenterait des dysfonctionnements, ceux-ci sont souvent dus à un encrassement qui peut être éliminé par un simple lavage. Veuillez vous conformer aux instructions de votre mode d'emploi, voir chapitre 7.2.

En cas de recours en garantie, veuillez vous adresser immédiatement à votre revendeur spécialisé. Il vous assistera volontiers. Lors du traitement des réclamations, les taux d'amortissement spécifiques au produit sont appliqués. Pour cela, veuillez consulter nos conditions générales de vente disponibles auprès de votre revendeur.

### **Utilisation, entretien et maintenance :**

La coque pour bébé doit être manipulée conformément au mode d'emploi. Nous signalons expressément que seuls les accessoires et les pièces de rechange d'origine doivent être utilisés.



## 11 Garantiekarte / Übergabe-Check

Name:

---

Adresse:

---

Postleitzahl:

---

Ort:

---

Telefon (mit Vorwahl):

---

E-Mail:

---

---

Auto-/Fahrradkindersitz:

---

Artikel-Nummer:

---

Stoff-Farbe (Dessin):

---

Zubehör:

---

## Übergabe-Check:

### 1. Vollständigkeit

geprüft / in Ordnung

### 2. Funktionsprüfung

- Verstellmechanismus Sitz

geprüft / in Ordnung

- Gurtzeug-Verstellung

geprüft / in Ordnung

### 3. Unversehrtheit

- Sitz überprüfen

geprüft / in Ordnung

- Stoffteile überprüfen

geprüft / in Ordnung

- Kunststoffteile überprüfen

geprüft / in Ordnung

Ich habe den Auto-/Fahrradkindersitz geprüft und mich vergewissert, dass der Sitz komplett übergeben wurde und dass alle Funktionen vollständig funktionieren.

Ich habe ausreichend Informationen über das Produkt und seine Funktionen vor dem Kauf erhalten und die Pflege- und Wartungsanweisungen zur Kenntnis genommen.

Kaufdatum:

---

Käufer (Unterschrift):

---

Händler:

---

Händler Stempel



## 11 Warranty Card / Transfer check

Name:

---

Address:

---

Postal code:

---

City:

---

Phone (with area code):

---

E-Mail:

---

---

Car-/Bicycle child safety seat:

---

Item number:

---

Fabric colour (Design):

---

Accessories:

---

**Transfer check:**

**1. Completeness**

examined / OK

**2. Functionality test**

- Seat adjustment mechanism  examined / OK

- Harness  examined / OK

**3. Intactness**

- Check seat  examined / OK

- Check fabric parts  examined / OK

- Check plastic parts  examined / OK

I have inspected the vehicle- /bicycle child safety seat and made sure it was given to me with all parts, and have checked all functionalities for proper working order.

I received adequate information on the product and its functions prior to purchase and have noted the care and maintenance instructions.

Date of purchase: \_\_\_\_\_

Buyer (signature): \_\_\_\_\_

Retailer: \_\_\_\_\_

Retailer's stamp
------------------



## 11 Carte de garantie / Procès-verbal de remise

Nom :

---

Adresse :

---

Code postal :

---

Ville :

---

Téléphone (avec indicatif) :

---

E-mail :

---

---

Siège auto/bicyclette :

---

Référence :

---

Couleur du tissu (dessin) :

---

Accessoires :

---

**Procès-verbal de remise :**

**1. Intégralité**

contrôlé / en ordre

**2. Contrôle fonctionnel**

- Mécanisme de réglage du siège  contrôlé / en ordre

- Réglage des sangles  contrôlé / en ordre

**3. Absence de dommages**

- Contrôle du siège  contrôlé / en ordre

- Contrôle des éléments textiles  contrôlé / en ordre

- Contrôle des éléments en matière plastique  contrôlé / en ordre

J'ai contrôlé le siège auto / bicyclette et vérifié qu'il a été remis en bon état et complet, et que toutes les fonctions sont parfaitement opérationnelles.

J'ai reçu des informations suffisantes concernant le produit et ses fonctions avant l'achat, et j'ai pris connaissance des instructions d'entretien et de maintenance.

Date d'achat : \_\_\_\_\_

Acheteur (signature) : \_\_\_\_\_

Revendeur : \_\_\_\_\_

Cachet du revendeur











0 kg – 13 kg

# BABY-SAFE

Instrucciones de uso  
Manual de instruções  
Istruzioni per l'uso

ES

PT

IT



# Vista general del producto / Visão geral do produto / Panorâmica prodotto

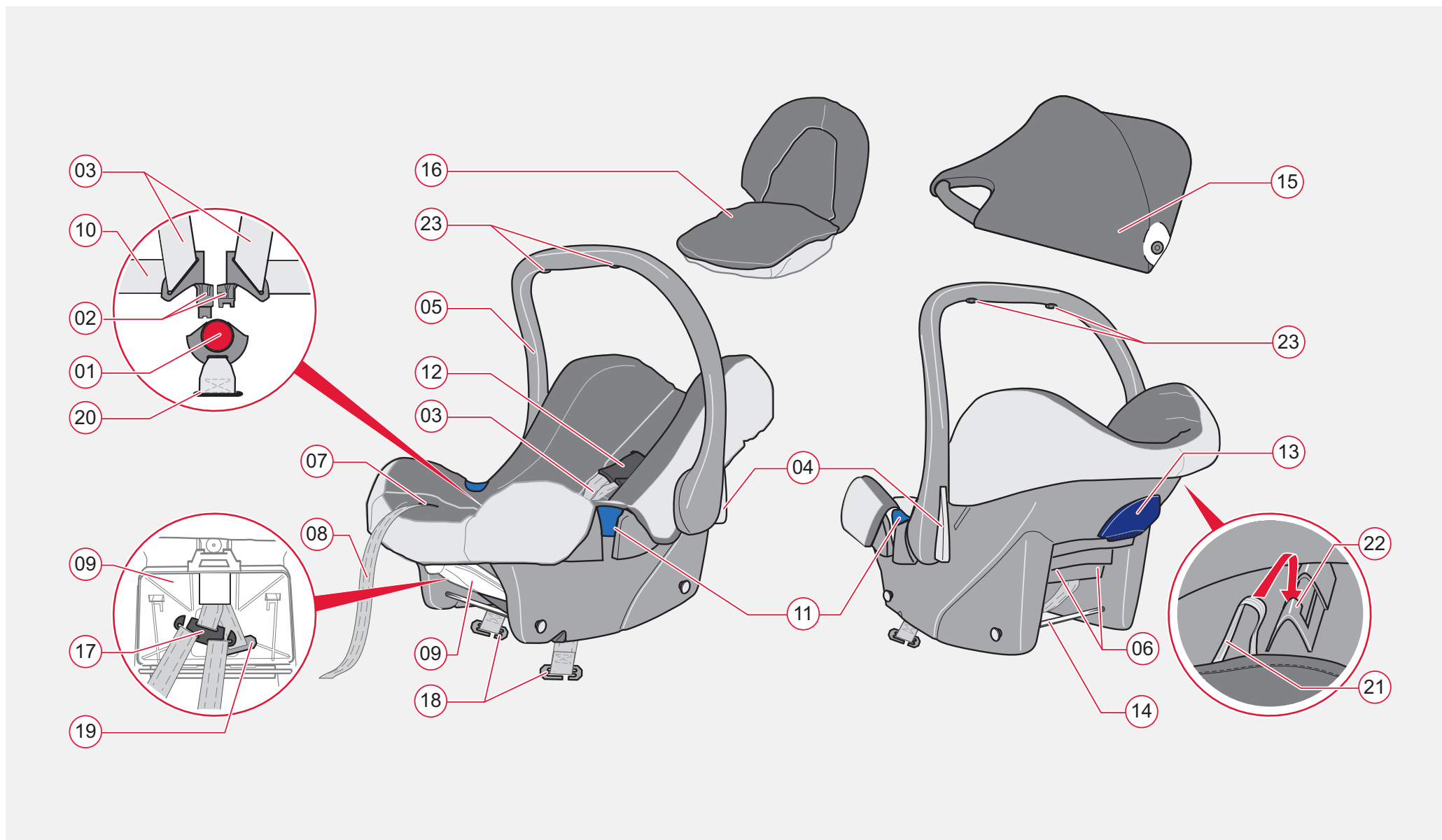

## Leyenda

Pos.	Denominación
01	Broche del cinturón
02	Lengüetas del broche
03	Cinturones de los hombros
04	Pulsadores
05	Asa
06	Ranuras para el cinturón
07	Botón de regulación
08	Extremo del cinturón
09	Bandeja de las instrucciones
10	Cinturones de la cadera
11	Guías del cinturón
12	Acolchado para los hombros

13	Soporte del cinturón
14	Varillas de enganche
15	Parasol
16	Cojín
17	Pieza de unión
18	Pieza metálica
19	Placa metálica
20	Ranura para el cinturón
21	Bucles de goma
22	Gancho
23	Bucles de goma del asa

## Legenda

Pos.	Designação
01	Fecho do cinto
02	Linguetas do fecho
03	Cintos para os ombros
04	Botões
05	Pega
06	Ranhuras do cinto
07	Botão de ajuste
08	Extremidade do cinto
09	Compartimento do manual de instruções
10	Cintos para a cintura
11	Guias do cinto
12	Protecção para os ombros

13	Suporte para o cinto
14	Barras de encaixe
15	Capota
16	Almofada
17	Peça de ligação
18	Peça de metal
19	Placa de metal
20	Ranhura do cinto
21	Corrediças de borracha
22	Ganchos
23	Corrediças de borracha na pega

## Legenda

Pos.	Denominazione
01	Chiusura cintura
02	Linguette di chiusura
03	Bretelle
04	Tasti
05	Maniglione di trasporto
06	Occhielli cintura
07	Tasto di regolazione
08	Estremità cintura
09	Scomparto istruzioni
10	Cintura per i fianchi
11	Guide cintura
12	Imbottitura per le spalle
13	Supporto cintura

14	Barra frenante
15	Copertura per il sole
16	Cuscini
17	Parte di collegamento
18	Parte di metallo
19	Piastra di metallo
20	Fessura cintura
21	Passanti in gomma
22	Ganci
23	Passanti elastici del maniglione

## Contenido

<b>1</b>	<b>Nota previa</b> .....	<b>1</b>
1.1	Para empezar.....	1
1.2	Símbolos utilizados .....	3
<b>2</b>	<b>Seguridad</b> .....	<b>5</b>
2.1	Uso previsto .....	5
2.2	Indicaciones generales de seguridad.....	7
2.3	Indicaciones sobre peligros.....	13
2.4	Homologación .....	17
<b>3</b>	<b>Tipos de fijación dentro el vehículo</b> .....	<b>19</b>
<b>4</b>	<b>Asegurar el bebé en portabebés</b> .....	<b>23</b>
4.1	Utilización del reductor de asiento .....	25
4.2	Regulación del asa.....	27
4.3	Ajuste de la altura de los cinturones de los hombros.....	29
4.4	Aflojar y tensar los cinturones de los hombros .....	31
4.5	Abrochar el cinturón al bebé .....	33
4.6	Fijación correcta de su bebé .....	35

## Índice

<b>1</b>	<b>Nota prévia</b> .....	<b>2</b>
1.1	Para começar .....	2
1.2	Símbolos utilizados .....	4
<b>2</b>	<b>Segurança</b> .....	<b>6</b>
2.1	Utilização de acordo com o fim previsto .....	6
2.2	Indicações de segurança gerais .....	8
2.3	Indicações de perigo .....	14
2.4	Autorização .....	18
<b>3</b>	<b>Maneiras de fixação no veículo</b> .....	<b>20</b>
<b>4</b>	<b>Colocar o bebé de forma segura na concha para bebés</b> .....	<b>24</b>
4.1	Utilizar o redutor de assento .....	26
4.2	Ajustar a pega .....	28
4.3	Ajustar a altura dos cintos para os ombros ....	30
4.4	Soltar e esticar os cintos para os ombros .....	32
4.5	Coloque o cinto de segurança no seu bebé... ..	34
4.6	Deste modo o seu bebé está seguro .....	36

## Indice

<b>1</b>	<b>Premessa</b> .....	<b>2</b>
1.1	Per iniziare .....	2
1.2	Simboli utilizzati .....	4
<b>2</b>	<b>Sicurezza</b> .....	<b>6</b>
2.1	Uso conforme .....	6
2.2	Indicazioni generali di sicurezza .....	8
2.3	Indicazioni di pericolo .....	14
2.4	Omologazione .....	18
<b>3</b>	<b>Tipi di attacco nel veicolo</b> .....	<b>20</b>
<b>4</b>	<b>Assicurare il bambino nel seggiolino</b> .....	<b>24</b>
4.1	Utilizzare il cuscino riduttore .....	26
4.2	Regolare il maniglione di trasporto .....	28
4.3	Regolare l'altezza delle bretelle .....	30
4.4	Allentare e tendere le bretelle .....	32
4.5	Allacciare il bambino .....	34
4.6	Così il vostro bambino è ben posizionato .....	36





<b>5</b>	<b>Sujeción del portabebés en el vehículo .....</b>	<b>37</b>
5.1	Selección de la posición en el vehículo .....	37
5.2	Montaje del portabebés.....	41
5.3	Desmontaje del portabebés .....	45
5.4	Fijación correcta de su portabebés .....	47
<b>6</b>	<b>Colocación del parasol .....</b>	<b>49</b>
<b>7</b>	<b>Cuidado y mantenimiento.....</b>	<b>51</b>
7.1	Mantenimiento del broche del cinturón .....	53
7.2	Limpieza de la funda, las piezas de plástico y los cinturones .....	57
7.3	Sustitución de la funda .....	59
7.4	Retirada y colocación de la funda .....	61
7.5	Desmontaje y montaje de los cinturones .....	63
<b>8</b>	<b>Instrucciones sobre la eliminación de los componentes .....</b>	<b>67</b>
<b>9</b>	<b>Los próximos asientos.....</b>	<b>67</b>
<b>10</b>	<b>Garantía .....</b>	<b>69</b>
<b>11</b>	<b>Tarjeta de garantía / Control de entrega .....</b>	<b>73</b>

<b>5</b>	<b>Fixar com segurança a concha para bebés .....</b>	<b>38</b>
5.1	Seleccionar a posição no veículo.....	38
5.2	Montar a concha para bebés .....	42
5.3	Desmontar a concha para bebés .....	46
5.4	Deste modo a sua concha para bebés está segura .....	48
<b>6</b>	<b>Colocar a capota.....</b>	<b>50</b>
<b>7</b>	<b>Conservação e manutenção .....</b>	<b>52</b>
7.1	Manutenção do fecho do cinto .....	54
7.2	Limpar revestimentos, peças em plástico e cintos.....	58
7.3	Substituir o revestimento.....	60
7.4	Retirar e colocar o revestimento .....	62
7.5	Montar e desmontar os cintos.....	64
<b>8</b>	<b>Indicações sobre a eliminação.....</b>	<b>68</b>
<b>9</b>	<b>Sequência de assentos .....</b>	<b>68</b>
<b>10</b>	<b>Garantia .....</b>	<b>70</b>
<b>11</b>	<b>Certificado de garantia / verificação de transferência .....</b>	<b>75</b>

<b>5</b>	<b>Assicurare il seggiolino al veicolo.....</b>	<b>38</b>
5.1	Scegliere la posizione nel veicolo .....	38
5.2	Montare il seggiolino .....	42
5.3	Smontare il seggiolino .....	46
5.4	Corretto posizionamento del bambino .....	48
<b>6</b>	<b>Installare la copertura per il sole.....</b>	<b>50</b>
<b>7</b>	<b>Cura e manutenzione .....</b>	<b>52</b>
7.1	Manutenzione chiusura cintura .....	54
7.2	Pulire il rivestimento, le parti in plastica e la cintura.....	58
7.3	Sostituire il rivestimento .....	60
7.4	Mettere e togliere il rivestimento .....	62
7.5	Montare e smontare la cintura .....	64
<b>8</b>	<b>Avvertenze per lo smaltimento.....</b>	<b>68</b>
<b>9</b>	<b>Seggiolini successivi .....</b>	<b>68</b>
<b>10</b>	<b>Garanzia.....</b>	<b>70</b>
<b>11</b>	<b>Cartolina di garanzia/ricevuta del controllo alla consegna.....</b>	<b>77</b>



## 1 Nota previa

Nos alegramos de que **BABY-SAFE** pueda acompañar a su bebé y protegerlo durante los primeros meses de su vida.

- ✎ **Para poder proteger correctamente a su hijo, es imprescindible que utilice e instale el **BABY-SAFE** tal y como se describe en estas instrucciones.**

### 1.1 Para empezar

- ✎ Lea detenidamente las instrucciones de uso antes de utilizar por primera vez el **BABY-SAFE**.
- ✎ Guarde las instrucciones de uso en el compartimento previsto para ello en el portabebés, de modo que siempre estén al alcance de la mano.

Si tiene alguna cuestión relativa al uso o necesita más información, póngase en contacto con nosotros.

BRITAX RÖMER Kindersicherheit GmbH  
Britax Excelsior Ltd.

## 1 Nota prévia

Ficamos muito satisfeitos pelo facto de o nosso **BABY-SAFE** acompanhar o seu bebé de forma segura nos primeiros meses de vida.

- ✚ **Para proteger o seu bebé de forma correcta, utilize e coloque o BABY-SAFE obrigatoriamente como descrito nestas instruções.**

### 1.1 Para começar

- ✚ Leia o manual de instruções com atenção antes de utilizar o **BABY-SAFE** pela primeira vez.
- ✚ Mantenha o manual de instruções sempre acessível, colocando-o no compartimento da concha para bebé previsto para esse efeito.

Caso tenha dúvidas relativamente à utilização ou quiser mais informações, consulte-nos.

BRITAX RÖMER Kindersicherheit GmbH  
Britax Excelsior Ltd.

## 1 Premessa

Siamo lieti che il nostro **BABY-SAFE** possa accompagnare in modo sicuro il vostro bambino durante i primi mesi della sua vita.

- ✚ **Per proteggere bene il vostro bambino, utilizzare e montare il BABY-SAFE come descritto nelle presenti istruzioni.**

### 1.1 Per iniziare

- ✚ Leggere attentamente le istruzioni per l'uso prima di utilizzare il **BABY-SAFE** per la prima volta.
- ✚ Tenere le istruzioni per l'uso sempre a portata di mano nell'apposito scomparto del seggiolino.





In caso di ulteriori domande sull'utilizzo o per altre informazioni non esitate a contattarci.

BRITAX RÖMER Kindersicherheit GmbH  
Britax Excelsior Ltd.







## 1.2 Símbolos utilizados

A lo largo del texto podrá encontrar los siguientes símbolos con el correspondiente significado:

Símbolo	Significado
	<b>Símbolo para un peligro</b>
	<b>Símbolo para una indicación</b>
	<b>Símbolo para indicaciones relativas a la protección del medio ambiente</b>
	<b>Símbolo para una acción</b>

## 1.2 Símbolos utilizados

No texto encontra os seguintes símbolos com o respectivo significado:

Símbolo	Significado
	Símbolo de perigo
	Símbolo de indicação
	Símbolo de indicação para protecção do ambiente
	Símbolo de acção

## 1.2 Simboli utilizzati

Nel testo troverete i seguenti simboli con il rispettivo significato:

Simbolo	Significato
	Simbolo di pericolo
	Simbolo per un consiglio
	Simbolo per indicazioni sulla protezione dell'ambiente
	Simbolo per un'azione

## 2 Seguridad

Las características de nuestros productos incluyen el mayor grado de seguridad. No obstante, solo es posible garantizar la seguridad del producto si tiene en cuenta este capítulo.

- ✎ Lea detenidamente las siguientes páginas.
- ✎ Guarde las instrucciones de uso en el compartimento previsto para ello en el portabebés, de modo que siempre estén al alcance de la mano.

### 2.1 Uso previsto

El portabebés **BABY-SAFE** ha sido diseñado exclusivamente para la seguridad de su hijo en el vehículo. El **BABY-SAFE** ha sido homologado



**como portabebés**  
- instalado en el vehículo  
- asegurado con un cinturón de 3 puntos  
- para bebés desde su nacimiento hasta un peso de 13 kg.

El **BABY-SAFE** no es en ningún caso adecuado como asiento reclinable para niños o juguete en casa.

## 2 Segurança

A maior segurança possível faz parte das características dos nossos produtos. A segurança do produto só estará assegurada se tiver em conta o seguinte capítulo.

- ✦ Leia com atenção as páginas seguintes.
- ✦ Mantenha o manual de instruções sempre acessível, colocando-o no compartimento da concha para bebé previsto para esse efeito.

### 2.1 Utilização de acordo com o fim previsto

A concha para bebé **BABY-SAFE** destina-se exclusivamente à segurança do seu bebé no automóvel. O **BABY-SAFE** está homologado



**como concha para bebé**

- montada no veículo
- com cinto de segurança de 3 pontos
- para bebés recém-nascidos até 13 kg.

O **BABY-SAFE** não é, de forma alguma, apropriado como assento reclinável para crianças em casa ou como brinquedo.

## 2 Sicurezza

La massima sicurezza è una delle caratteristiche dei nostri prodotti. La sicurezza del prodotto può essere garantita solo se prestate attenzione a questo capitolo.

- ✦ Leggere attentamente le pagine seguenti.
- ✦ Tenere le istruzioni per l'uso sempre a portata di mano nell'apposito scomparto del seggiolino.

### 2.1 Uso conforme

Il seggiolino **BABY-SAFE** è esclusivamente creato per la sicurezza del vostro bambino nel veicolo. Il **BABY-SAFE** è autorizzato



**come seggiolino**

- montato in un veicolo
- assicurato con una cintura a 3 punti
- per bambini dalla nascita a 13 kg.

Il **BABY-SAFE** non è adatto come sedile ribaltabile per bambini o come giocattolo da usare in casa.



## 2.2 Indicaciones generales de seguridad

- ✧ Cuando utilice el BABY-SAFE, tenga en cuenta las siguientes indicaciones:



### Indicaciones generales de seguridad

#### ¡Peligro de lesiones debidas a los objetos y las personas que no estén asegurados!

En caso de frenada de emergencia o accidente, los objetos y las personas que no estén asegurados pueden lesionar a otros ocupantes.

- ✧ No intente nunca asegurar a su bebé en su regazo con el cinturón del vehículo o sujetándolo.
- ✧ Asegure siempre el portabebés dentro del vehículo, aunque no esté ocupado.
- ✧ Asegúrese de que todos los ocupantes lleven abrochado el cinturón de seguridad.
- ✧ Fije los respaldos de los asientos del vehículo (p. ej., bloquee el asiento trasero abatible).
- ✧ Asegure todos los objetos (p. ej., en la percha) dentro del vehículo.

#### ¡Peligro de lesiones debidas a un cinturón inadecuado!

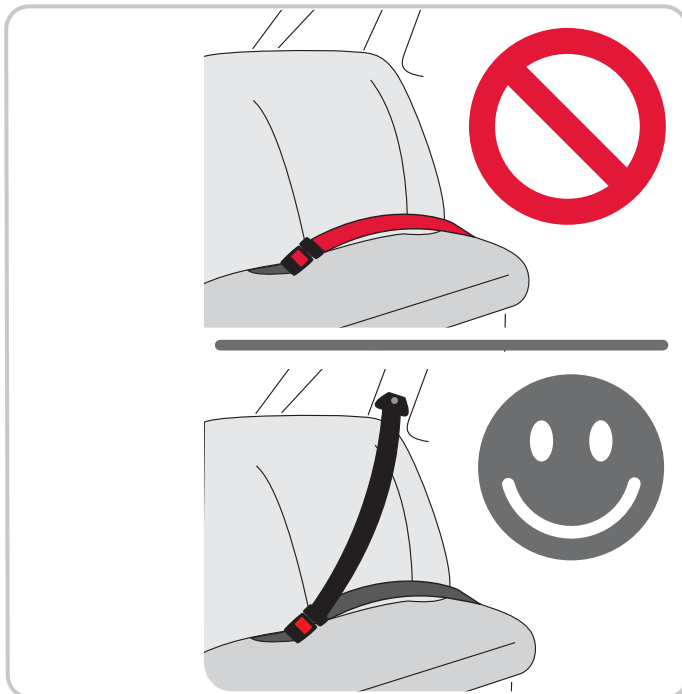

## 2.2 Indicações de segurança gerais

- ✧ Quando utilizar o **BABY-SAFE**, tenha em conta as indicações seguintes:



### Indicações de segurança gerais

#### **Perigo de ferimento através de objectos e pessoas não protegidos com cinto de segurança!**

Objectos e pessoas não protegidos com cinto de segurança podem ferir outros ocupantes em caso de uma travagem de emergência ou em caso de acidente.

- ✧ Nunca procure segurar um bebé ao colo com o cinto do automóvel ou prendendo-o.
- ✧ Fixe sempre a concha para bebés no veículo, mesmo quando não transporta um bebé.
- ✧ Assegure-se de que todas as pessoas no veículo têm o cinto de segurança posto.
- ✧ Fixe os encostos dos assentos do veículo (por exemplo encaixar o encosto do banco rebatível).
- ✧ Fixe todos os objectos (por exemplo na chapeleira) no veículo.

#### **Perigo de ferimento devido a cinto de segurança inapropriado!**

## 2.2 Indicazioni generali di sicurezza

- ✧ Nell'utilizzare il **BABY-SAFE** prestare attenzione alle seguenti indicazioni:



### Indicazioni generali di sicurezza

#### **Pericolo di lesioni a causa di oggetti e persone non in sicurezza!**

Gli oggetti e le persone non in sicurezza potrebbero ferire altri passeggeri in caso di frenata di emergenza o di incidente.

- ✧ Non cercate mai di proteggere il bambino tenendolo in braccio legato con la cintura di sicurezza o tenendolo fermo.
- ✧ Assicurare sempre il seggiolino nell'auto anche quando non si trasporta nessun bambino.
- ✧ Assicurarsi che tutte le persone nel veicolo indossino la cintura di sicurezza.
- ✧ Assicurare lo schienale del sedile saldamente (ad esempio assicurare in posizione gli schienali reclinabili).
- ✧ Assicurare tutti gli oggetti (ad esempio sul ripiano del cruscotto) nel veicolo.

#### **Pericolo di lesioni a causa di cinture non adatte!**

El uso de un cinturón inadecuado, por ejemplo, un cinturón de 2 puntos, aumenta considerablemente el riesgo de lesión de su bebé en caso de accidente.

- ✘ Utilice siempre un cinturón de 3 puntos probado.
- ✘ Asegúrese de que el cinturón cuenta con la homologación ECE R 16 (o una norma equiparable).

**¡Peligro de lesiones debidas a modificaciones realizadas por cuenta propia!**

Las modificaciones técnicas realizadas por cuenta propia pueden afectar o eliminar por completo la función de protección del asiento.

- ✘ No realice ninguna modificación técnica en el portabebés.
- ✘ Utilice el portabebés solo como se describe en estas instrucciones de uso.

**¡Peligro de lesiones debidas a una fijación deficiente!**

Pueden producirse accidentes debido a la fijación deficiente de su bebé o del portabebés.

- ✘ No deje a su bebé en el portabebés sin vigilancia dentro del vehículo.
- ✘ Preste atención a su bebé en todo momento si coloca el portabebés en superficies elevadas (por ejemplo, cambiador, mesa, sofá).

A utilização de um cinto inapropriado, por exemplo, um cinto de segurança de 2 pontos, aumenta consideravelmente o risco de ferimentos do seu bebé em caso de acidente.

- ✧ Utilize sempre um cinto de segurança de 3 pontos testado.
- ✧ Verifique se o cinto está homologado conforme a ECE R 16 (ou norma semelhante).

### **Perigo de ferimento devido a alterações feitas pelo próprio!**

Através de alterações feitas pelo próprio, as funções de segurança da concha podem ficar restringidas ou anuladas por completo.

- ✧ Não efectue quaisquer alterações técnicas na concha para bebés.
- ✧ Utilize a concha para bebés exclusivamente como descrito no presente manual de instruções.

### **Perigo de ferimento devido à falta de segurança!**

A falta de segurança do seu bebé ou da concha para bebés pode ocasionar acidentes.

- ✧ Nunca deixe o seu bebé sozinho e sem vigilância no veículo.
- ✧ Nunca deixe o seu bebé na concha para bebés sem vigilância quando a colocar em locais elevados (por exemplo fraldário, mesa, sofá).

L'utilizzo di una cintura non adatta, ad esempio una cintura a 2 punti, aumenta notevolmente il pericolo di lesioni per il vostro bambino in caso di incidente.

- ✧ Utilizzare sempre una cintura a 3 punti a norma di legge.
- ✧ Assicurarsi che la cintura rispetti la norma ECE R 16 (o simile).

### **Pericolo di lesioni a causa di modifiche arbitrarie!**

In caso di modifiche tecniche arbitrarie la funzione di protezione del seggiolino potrebbe essere compromessa o svanire completamente.

- ✧ Non apportare nessuna modifica tecnica al seggiolino.
- ✧ Utilizzare il seggiolino esclusivamente come descritto nelle presenti istruzioni per l'uso.

### **Pericolo di lesioni a causa di protezione insufficiente!**

In caso di protezione insufficiente del bambino o del seggiolino potrebbero verificarsi incidenti.

- ✧ Non lasciare mai il bambino nel seggiolino nel veicolo incustodito.
- ✧ Non perdere mai di vista il bambino nel seggiolino quando si trova su superfici rialzate (ad esempio fasciatoio, tavolo, divano).

- ✧ Póngale siempre el cinturón a su bebé en el portabebés tal y como se describe en el capítulo 4.
- ✧ Asegure el portabebés dentro de los vehículos tal y como se describe en el capítulo 5.

### **¡Precaución en caso de uso prolongado!**

El portabebés no es adecuado para depositar en él a su bebé durante un tiempo muy prolongado. La posición semireclinada dentro del portabebés supone siempre una carga en la columna vertebral de su bebé.

- ✧ Saque a su bebé del portabebés tan a menudo como sea posible.
- ✧ Para ello, realice diversas paradas durante los desplazamientos largos.
- ✧ Cuando salga del automóvil, no deje al bebé en el portabebés.

### **¡Precaución en caso de radiación solar intensa!**

Las piezas de metal y de plástico del sistema portabebés se calientan cuando se exponen al sol.

- ✧ Para evitar que las piezas del portabebés se calienten bajo la radiación solar intensa, cúbralas, por ejemplo, con un paño suave.

### **¡Daños en el portabebés!**

En caso de accidente a una velocidad de colisión superior a 10 km/h pueden producirse daños en el portabebés que no siempre pueden apreciarse a simple vista.

- ✎ Aperte sempre o cinto da concha para bebés conforme descrito no capítulo 4.
- ✎ Fixe a concha para bebés nos veículos, conforme descrito no capítulo 5.

### **Cuidado com o uso prolongado!**

A concha para bebés não se destina a manter o seu bebé aconchegado durante um período prolongado. A posição meia deitada na concha para bebés constitui sempre um esforço para a coluna do seu bebé.

- ✎ Retire o seu bebé todas as vezes que puder da concha para bebés.
- ✎ Para isso, faça intervalos em viagens longas.
- ✎ Fora do carro, não deixe o seu bebé deitado na concha.

### **Cuidado com a radiação solar intensa!**

As peças em metal e material sintético da concha para bebé aquecem quando expostas ao sol.

- ✎ Para evitar que as peças da concha aqueçam sob a radiação solar intensa, cubra-o, por exemplo como um pano levezinho.

### **Danos causados à concha do bebé!**

Em caso de acidente com uma velocidade de colisão superior a 10 km/h podem ocorrer danos na concha para bebé, que podem não ser evidentes.

- ✎ Legare sempre il bambino nel seggiolino con la cintura, come descritto al capitolo 4.
- ✎ Assicurare il seggiolino nel veicolo come descritto al capitolo 5.

### **Attenzione in caso di utilizzo prolungato!**

Il seggiolino non è concepito per la custodia prolungata del bambino. La posizione mezzo sdraiata nel seggiolino rappresenta sempre un carico per la colonna vertebrale del bambino.

- ✎ Togliere il bambino dal seggiolino il più frequentemente possibile.
- ✎ A tale scopo effettuate soste durante i viaggi prolungati.
- ✎ Fuori dall'auto non lasciare a lungo il bambino nel seggiolino.

### **Attenzione in caso di sole intenso!**

Le parti in metallo e plastica del seggiolino si surriscaldano se esposte al sole.

- ✎ Per evitare che parti del seggiolino possano scaldarsi in caso di sole intenso copritele, ad esempio, con un telo leggero.

### **Danni al seggiolino!**

In caso di incidente ad una velocità di collisione superiore ai 10 km/h, il seggiolino potrebbe venire danneggiato in modo non necessariamente visibile.

- ✎ En este caso, deberá sustituirse el portabebés. Elimine el portabebés de forma correcta (véase el capítulo 8).
- ✎ Controle regularmente todas las partes importantes que corren el peligro de ser dañadas
- ✎ Asegúrese de que todas las piezas mecánicas funcionan sin problemas.

### ¡Daños en el portabebés!

Si lleva el portabebés agarrado por las guías del cinturón del hombro o por la funda, el portabebés puede resultar dañado.

- ✎ No utilice las guías del cinturón del hombro como asa para el transporte.
- ✎ Sujete el asiento del bebé por el asa.

## 2.3 Indicaciones sobre peligros

- ✎ **Para mayor seguridad de su bebé es imprescindible que tenga en cuenta las indicaciones sobre peligros incluidas en estas instrucciones de uso.**

Puede reconocer las indicaciones sobre peligros incluidas en los siguientes gracias al símbolo de peligro y/o a una palabra de señalización para indicar un nivel de peligro.

- ✎ Neste caso, a concha para bebé deve ser substituída. Elimine a concha para bebés de forma adequada (ver capítulo 8).
- ✎ Verifique regularmente todas as peças importantes quanto a danos.
- ✎ Certifique-se que os componentes mecânicos funcionam correctamente.

### **Danos causados à concha do bebé!**

Se transportar a concha para bebé pelos cintos para os ombros ou pelo revestimento, poderá danificar a concha para bebés.

- ✎ Não utilize os cintos para os ombros como pegadas de transporte.
- ✎ Transporte a concha para bebé pela pega.

## **2.3 Indicações de perigo**

- ✎ **Tenha em conta as indicações de perigo deste manual de instruções para a segurança do seu bebé.**

As indicações de perigo nos capítulos seguintes podem ser identificadas através do símbolo de perigo e/ou uma palavra-sinal, que indica um nível de perigo.

- ✎ In tal caso il seggiolino deve essere sostituito. Smaltire il seggiolino in modo appropriato (vedere capitolo 8).
- ✎ Verificate regolarmente l'eventuale presenza di danni su tutte le parti importanti.
- ✎ Accertarsi che i componenti meccanici funzionino perfettamente.

### **Danni al seggiolino!**

Portare il seggiolino tramite le bretelle o il rivestimento potrebbe danneggiarlo.

- ✎ Non utilizzare le guide delle bretelle per il trasporto.
- ✎ Portare il seggiolino con il maniglione di trasporto.

## **2.3 Indicazioni di pericolo**



- ✎ **Per la sicurezza del bambino rispettare assolutamente le indicazioni di pericolo nel presente manuale d'uso.**

Le indicazioni di pericolo al capitolo seguente si rilevano dai simboli di pericolo e/o dalle parole di segnale che indicano i vari gradi di pericolo.



Símbolo	Palabra de señalización	Posibles peligros
	<b>¡Peligro!</b>	<ul style="list-style-type: none"><li>- accidentes graves</li><li>- lesiones graves</li><li>- lesiones con consecuencia de muerte</li></ul>
	<b>Advertencia</b>	<ul style="list-style-type: none"><li>- accidentes graves</li><li>- lesiones graves</li></ul>
	<b>¡Cuidado!</b>	<ul style="list-style-type: none"><li>- lesiones leves</li><li>- quemaduras leves</li><li>- daños materiales graves</li></ul>

Símbolo	Palavra-sinal	Potenciais perigos
	<b>Perigo!</b>	<ul style="list-style-type: none"> <li>- acidentes graves</li> <li>- ferimentos graves</li> <li>- ferimentos com consequências fatais</li> </ul>
	<b>Aviso!</b>	<ul style="list-style-type: none"> <li>- acidentes graves</li> <li>- ferimentos graves</li> </ul>
	<b>Cuidado!</b>	<ul style="list-style-type: none"> <li>- ferimentos ligeiros</li> <li>- queimaduras ligeiras</li> <li>- danos materiais graves</li> </ul>

Simbolo	Parola segnaletica	Possibili pericoli
	<b>Pericolo!</b>	<ul style="list-style-type: none"> <li>- gravi incidenti</li> <li>- gravi lesioni</li> <li>- lesioni con conseguenze letali</li> </ul>
	<b>Cautela!</b>	<ul style="list-style-type: none"> <li>- gravi incidenti</li> <li>- gravi lesioni</li> </ul>
	<b>Attenzione!</b>	<ul style="list-style-type: none"> <li>- lievi lesioni</li> <li>- lievi ustioni</li> <li>- gravi danni alle cose</li> </ul>

## 2.4 Homologación

El portabebés ha sido diseñado, probado y homologado conforme a las exigencias de la norma europea para dispositivos de seguridad para niños (ECE R 44/04).

El distintivo de control E (en un círculo) y el número de homologación se encuentran en la etiqueta de autorización (pegatina en el portabebés).

La homologación deja de ser válida en el momento en que se realice alguna modificación en el portabebés.

Las modificaciones debe efectuarlas exclusivamente el fabricante.

## 2.4 Autorização

A concha para bebé é equipada, verificada e homologada de acordo com os requisitos da norma europeia sobre dispositivos de segurança para crianças (ECE R 44/04).

O certificado de verificação E (num círculo) e o número de homologação encontram-se na etiqueta de homologação (autocolante na concha para bebés para automóvel).

A homologação extingue-se caso sejam efectuadas alterações na concha para bebés. As alterações devem ser efectuadas exclusivamente pelo fabricante.

## 2.4 Omologazione

Il seggiolino è progettato, collaudato e omologato conformemente ai requisiti della normativa europea per i dispositivi di sicurezza per bambini (ECE R 44/04).

Il marchio di controllo E (in un cerchio) e il numero di immatricolazione si trovano sull'etichetta di certificazione (adesivo sul seggiolino).

La conformità viene resa invalida non appena si apportano modifiche al seggiolino. Le modifiche possono essere apportate esclusivamente dal produttore.



### 3 Tipos de fijación dentro el vehículo

- ✎ Tenga en cuenta las indicaciones relativas al uso de sistemas de sujeción para niños incluidas en el manual de su vehículo.
- ✎ Tenga en cuenta que su bebé debe quedar primeramente asegurado dentro del portabebés antes de asegurar el portabebés con el bebé al vehículo.

**Puede fijar el portabebés BABY-SAFE de tres formas diferentes dentro del vehículo:**

1



con el **cinturón de 3 puntos** del vehículo (universal)

- ✎ Consulte en el capítulo 4.2 la forma de asegurar el portabebés con el cinturón de 3 puntos dentro de su vehículo.

O complementado con uno de los siguientes elementos básicos incluidos en los **accesorios BRITAX RÖMER**:

2



**BABY-SAFE Belted Base**

con el **cinturón de 3 puntos** del vehículo y **pata de apoyo** (semiuniversal)

### 3 Maneiras de fixação no veículo

- ✦ Preste atenção às indicações sobre a utilização de sistemas de retenção para crianças no manual do seu automóvel.
- ✦ Tenha em atenção que o seu bebé tem de ser fixado à concha para bebés antes de poder fixar a concha com o bebé no veículo.

Pode fixar a concha para bebés **BABY-SAFE** no veículo de três formas diferentes:

1		com o <b>cinto de 3 pontos</b> do veículo (universal)
---	---	---

- ✦ Para saber como fixar a concha para bebé no veículo com o cinto de segurança de 3 pontos do veículo, poderá ler o capítulo 4.2.

Ou complementado por um dos elementos de base dos **acessórios** BRITAX RÖMER:

2	 	<b>BABY-SAFE Belted Base</b> com o <b>cinto de 3 pontos</b> do veículo e <b>perna de apoio</b> (semi universal)
---	--	--

### 3 Tipi di attacco nel veicolo



- ✦ Al riguardo rispettare le avvertenze per l'utilizzo dei sistemi di sicurezza per bambini contenute nel manuale della vostra automobile.
- ✦ Fare attenzione ed assicurare il bambino nel seggiolino prima di installare il seggiolino nell'auto.

Potete agganciare il seggiolino **BABY-SAFE** nell'auto in tre modi diversi:

1		con la <b>cintura a 3 punti</b> del veicolo (universale)
---	---	--

- ✦ Per istruzioni su come assicurare il seggiolino al veicolo con la cintura a 3 punti, leggere il capitolo 4.2.

Oppure tramite uno degli elementi base seguenti tra gli accessori **BRITAX RÖMER**:

2	 	<b>BABY-SAFE Belted Base</b> con la <b>cintura a 3 punti</b> del veicolo e <b>gambe di supporto</b> (semi universale)
---	--	--

**3**  **BABY-SAFE ISOFIX Base**  
con sujeción **ISOFIX** y **pata de apoyo**  
(semiuniversal)

La sujeción con BABY-SAFE ISOFIX Base o BABY-SAFE Belted Base requiere una homologación semiuniversal. Debido a ello, el asiento se debe utilizar sólo en los vehículos que aparezcan en la lista de vehículos adjunta a los accesorios. La lista de vehículos se actualiza continuamente. Puede obtener la última actualización poniéndose en contacto con nosotros o en [www.britax.eu](http://www.britax.eu)

- ✎ Sujete el Belted Base o el ISOFIX Base en el vehículo antes de utilizar el **BABY-SAFE**.

3



**BABY-SAFE ISOFIX Base**  
com fixação **ISOFIX** e **perna de apoio**  
(semi-universal)

A fixação com a BABY-SAFE ISOFIX Base ou BABY-SAFE Belted Base necessita de uma homologação semi-universal. Assim a concha só pode ser utilizada nos veículos descritos nas listas de tipos de automóveis em anexo dos acessórios. A lista de tipos é permanentemente actualizada. Poderá obter a versão mais recente directamente da nossa parte ou em [www.britax.eu](http://www.britax.eu)

- ✘ Fixe a Belted Base ou a ISOFIX Base ao veículo, antes de utilizar o **BABY-SAFE**.

3



**BABY-SAFE ISOFIX Base**  
con fissaggio **ISOFIX** e **gamba di**  
**supporto** (semiuniversale)

Il fissaggio con BABY-SAFE ISOFIX Base o con BABY-SAFE Belted Base richiede un'omologazione semiuniversale. Il seggiolino deve essere utilizzato solo nelle automobili incluse nell'elenco dei modelli di automobili fornito in allegato all'accessorio. L'elenco dei modelli viene continuamente integrato. La versione più aggiornata è disponibile direttamente presso di noi oppure sul sito [www.britax.eu](http://www.britax.eu)

- ✘ Assicurare la Belted Base o ISOFIX Base nel veicolo prima di usare **BABY-SAFE**.



## 4 Asegurar el bebé en portabebés

Para asegurar su bebé al portabebés, tenga en cuenta las siguientes indicaciones:

- ✎ Utilice el reductor de asiento tal y como se describe en el capítulo 4.1.
- ✎ Coloque siempre el asa conforme a la situación tal y como se describe en el capítulo 5.2.
- ✎ Asegúrese de que la altura de los cinturones de los hombros se corresponda con el tamaño del cuerpo de su bebé tal y como se describe en el capítulo 5.3.
- ✎ Coloque su bebé en el portabebés y póngale el cinturón tal y como se describe en el capítulo 5.5.
- ✎ Tenga siempre en las siguientes advertencias.



### ¡Advertencia!

#### ¡Peligro de accidente debido al extremo del cinturón suspendido!

El extremo inferior del cinturón (08) puede engancharse en otros objetos. Si el extremo del cinturón cuelga fuera del portabebés, puede provocar la caída del portabebés.

- ✎ Asegúrese de que el extremo inferior del cinturón no quede enganchado en ningún objeto (p. ej., en puertas, escaleras mecánicas).
- ✎ Asegure el extremo inferior del cinturón colocándolo en los pequeños ganchos de la bandeja de las instrucciones (09).

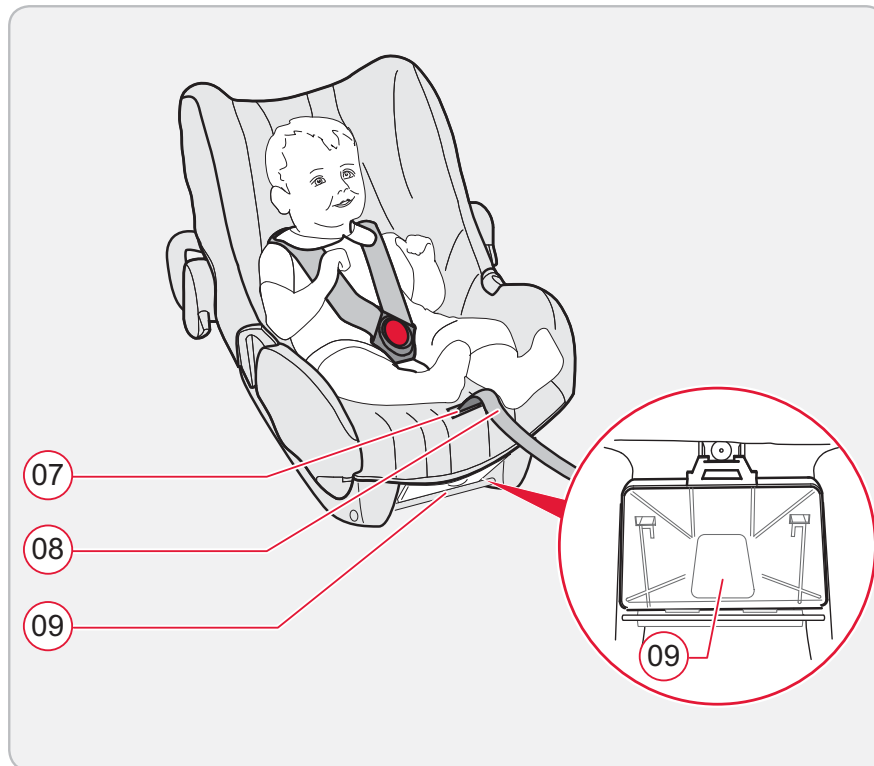

## 4 Colocar o bebé de forma segura na concha para bebés

Para que o seu bebé esteja seguro na concha para bebés, siga as indicações seguintes:

- ✧ Utilize o redutor de assento como descrito no capítulo 4.1.
- ✧ Coloque a pega sempre de forma adequada como descrito no capítulo 5.2.
- ✧ Assegure-se de que a altura dos cintos dos ombros corresponde à altura do seu bebé como descrito no capítulo 5.3.
- ✧ Coloque o bebé na concha para bebés e ponha-lhe o cinto como descrito no capítulo 5.5.
- ✧ Tenha sempre em conta as notas de aviso seguintes.



### **Aviso!**

#### **Perigo de queda devido à extremidade do cinto solta!**

A extremidade inferior do cinto 08 pode ficar presa a outros objectos. Se a extremidade do cinto estiver fora da concha para bebés pode causar a queda da concha para bebés.

- ✧ Assegure-se de que a extremidade inferior do cinto não está presa em lado nenhum (por exemplo em portas, escadas rolantes).
- ✧ Prenda a extremidade inferior do cinto, colocando-a nos ganchos no compartimento do manual 09.

## 4 Assicurare il bambino nel seggiolino

Per assicurare il bambino nel seggiolino fare attenzione alle seguenti indicazioni:

- ✧ Utilizzare il cuscino riduttore come descritto al capitolo 4.1.
- ✧ Posizionare il maniglione di trasporto in base alla condizione come descritto al capitolo 5.2.
- ✧ Assicurarsi che l'altezza delle bretelle corrisponda alla dimensione del corpo del bambino come descritto al capitolo 5.3.
- ✧ Posizionare il bambino nel seggiolino e legarlo con la cintura di sicurezza come descritto al capitolo 5.5.
- ✧ Fare sempre attenzione ai seguenti avvertimenti.



### **Cautela!**

#### **Pericolo di incidente a causa di estremità penzolanti della cintura!**

L'estremità inferiore della cintura 08 potrebbe incastrarsi in altri oggetti. Se l'estremità della cintura penzola all'esterno del seggiolino il bambino potrebbe cadere.

- ✧ Assicurarsi che l'estremità inferiore della cintura non si incastri da nessuna parte (ad esempio porte, scale mobili).
- ✧ Assicurare l'estremità inferiore della cintura posizionando i gancetti nello scomparto 09 delle istruzioni.



### ¡Advertencia!

#### ¡Pérdida de la función de protección!

El reductor de asiento y los cinturones de los hombros pierden su función de protección si se utilizan de forma incorrecta.

- ✘ Asegúrese de utilizar el reductor de asiento correctamente.
- ✘ Asegúrese de no retorcer ni confundir los cinturones.

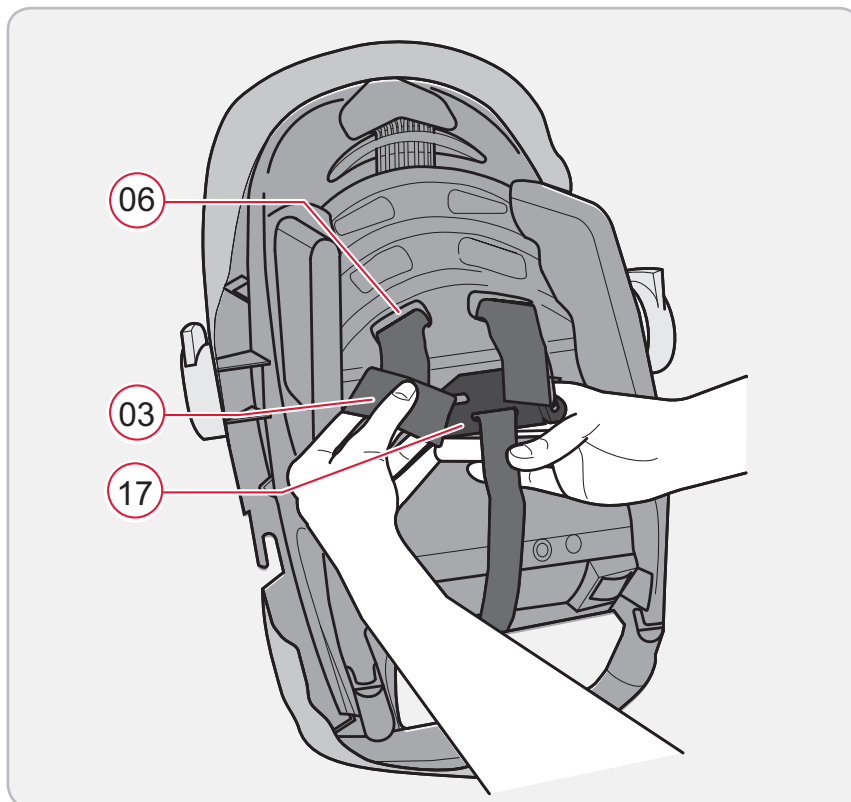

## 4.1 Utilización del reductor de asiento

El reductor de asiento le proporciona al bebé el apoyo necesario y mejora la ergonomía del portabebés para su bebé.

Los cinturones de los hombros (03) deben pasar a través de las ranuras inferiores (06) del portabebés. Utilice el reductor del asiento hasta que su bebé crezca y tenga que reajustar la altura de los cinturones de los hombros (véase el capítulo 4.3).

Si su bebé es ya más grande pero muy delgado, como alternativa puede retirar el cojín del reductor de asiento.

#### Cómo se coloca el reductor de asiento:

1. Retire los cinturones de los hombros de la pieza de unión (17).

**Aviso!****Perda da função de segurança!**

O redutor de assento e os cintos para os ombros perdem a sua função de segurança, se estes forem colocados de forma incorrecta.

- ✎ Assegure-se de que o redutor de assento está colocado de forma correcta.
- ✎ Assegure-se de que os cintos para os ombros não ficam torcidos ou trocados.

## 4.1 Utilizar o redutor de assento

O redutor de assento dá ao seu bebé ainda pequeno o apoio necessário e melhora a ergonomia da concha para o seu bebé.

Os cintos para os ombros 03 têm de passar através das ranhuras inferiores do cinto 06 da concha para bebé. Utilize o redutor de assento até que o seu bebé seja grande o suficiente para que o cinto para os ombros tenha de ser ajustado (ver capítulo 4.3).

Se o seu bebé já for maior, mas muito delgado, pode retirar apenas a almofada do assento do redutor de assento.

**O redutor de assento é colocado da seguinte forma:**

1. Desprenda o cinto para os ombros da peça de ligação 17.

**Cautela!****Perdita della funzione di protezione!**

Il cuscino riduttore e le bretelle perdono la loro funzione di protezione se installati in modo non conforme.

- ✎ Fare attenzione che il cuscino riduttore sia posizionato correttamente.
- ✎ Fare attenzione a non attorcigliare o sostituire le bretelle.

## 4.1 Utilizzare il cuscino riduttore

Il cuscino riduttore fornisce al bambino ancora piccolo il sostegno necessario e migliora l'ergonomia del seggiolino.

Le bretelle 03 devono scorrere attraverso i passanti inferiori della cintura 06 del seggiolino. Utilizzare il cuscino riduttore fino a che il bambino non è abbastanza grande da poter regolare le bretelle (vedere capitolo 4.3).

Se il bambino è abbastanza alto ma molto esile, potete in alternativa rimuovere i cuscini dal riduttore.

**Posizionare il cuscino riduttore:**

1. Sganciate le bretelle 17 dalla parte di collegamento.

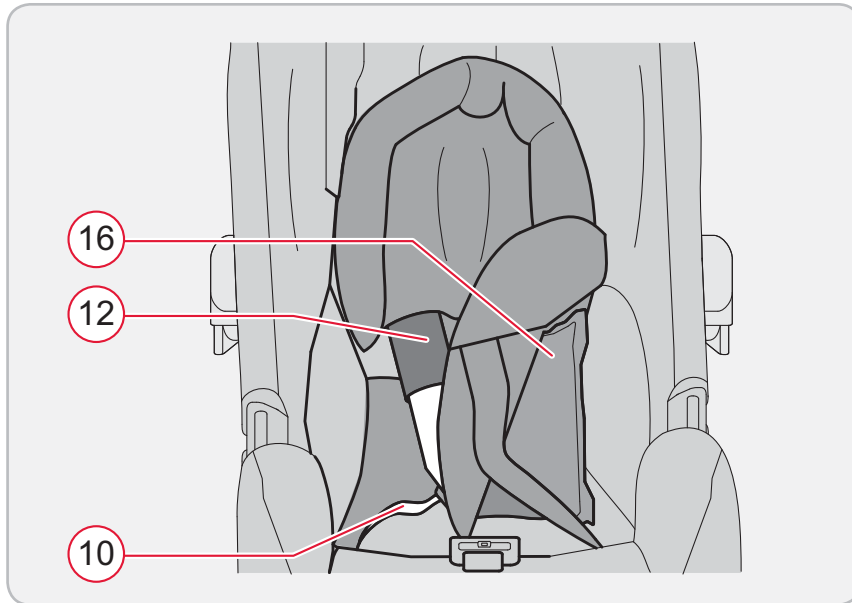

2. Retire los cinturones de los hombros de las correspondientes ranuras del portabebés.
3. Extraiga el acolchado para los hombros (12) del portabebés.
4. Coloque el reductor de asiento en el portabebés.
5. Asegúrese de que el cojín (16) queda apoyado en el respaldo del portabebés.
6. Introduzca los cinturones de los hombros a través del acolchado para los hombros y las ranuras para el cinturón del reductor de asiento.
7. Introduzca los cinturones de los hombros a través de las ranuras inferiores del portabebés.
8. Coloque los cinturones de la cadera (10) en las ranuras inferiores del reductor de asiento.
9. Vuelva a enganchar los cinturones de los hombros en la pieza de unión.

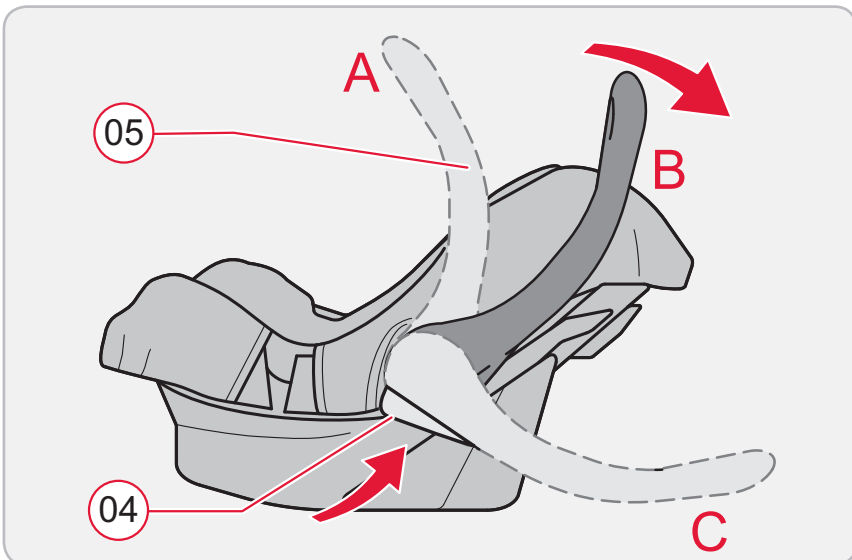

## 4.2 Regulación del asa

Puede ajustar el asa en tres posiciones:

1. Presione simultáneamente los dos pulsadores (04) del asa (05).
2. Mueva el asa hacia delante o hacia atrás manteniendo los pulsadores accionados hasta que encaje en la posición deseada.

2. Puxe para fora o cinto para os ombros das ranhuras do cinto da concha para bebés.
3. Desenfie a protecção para os ombros (12) da concha para bebés.
4. Coloque o redutor de assento na concha para bebés.
5. Assegure-se, de que a almofada (16) está encostada ao encosto da concha para bebés.
6. Enfie os cintos para os ombros pelas protecções para ombros e pelas ranhuras dos cintos do redutor do assento.
7. Enfie os cintos para os ombros pelas ranhuras inferiores do cinto da concha para bebés.
8. Coloque o cinto para a cintura (10) nas ranhuras inferiores do cinto do redutor de assento.
9. Engate o cinto para os ombros de novo na peça de ligação.

## 4.2 Ajustar a pega

**Pode encaixar a pega em três posições:**

1. Prima simultaneamente ambos os botões (04) na pega (05).
2. Mova agora a pega com os botões premidos para a frente ou para trás até encaixar na posição desejada.

2. Estrarre le bretelle dai passanti della cintura del seggiolino.
3. Sfilare l'imbottitura delle spalle (12) dal seggiolino.
4. Collocare il cuscino riduttore nel seggiolino.
5. Assicurarsi che il cuscino (16) poggi sullo schienale del seggiolino.
6. Infilare le bretelle nell'imbottitura delle spalle e nei passanti della cintura del riduttore.
7. Infilare le bretelle nei passanti inferiori della cintura del seggiolino.
8. Inserire le cinture ai fianchi (10) nei passanti inferiori della cintura del cuscino riduttore.
9. Riagganciare le bretelle alla parte di collegamento.

## 4.2 Regolare il maniglione di trasporto

**Potete bloccare il maniglione di trasporto in tre posizioni:**

1. Premere contemporaneamente i due tasti (04) sul maniglione di trasporto! (05).
2. Tenendo premuti i tasti spostare in avanti o indietro il maniglione fino a raggiungere la posizione desiderata.

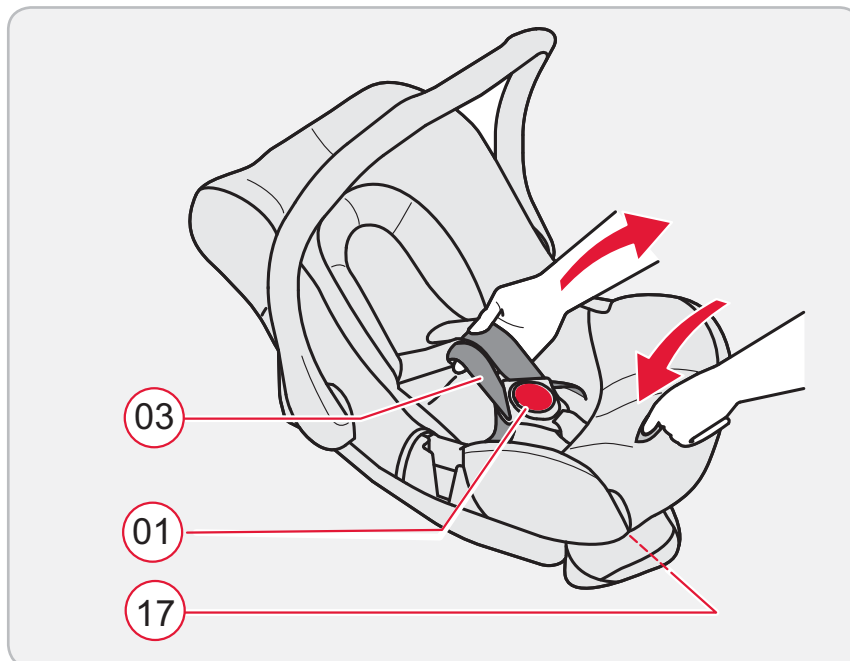
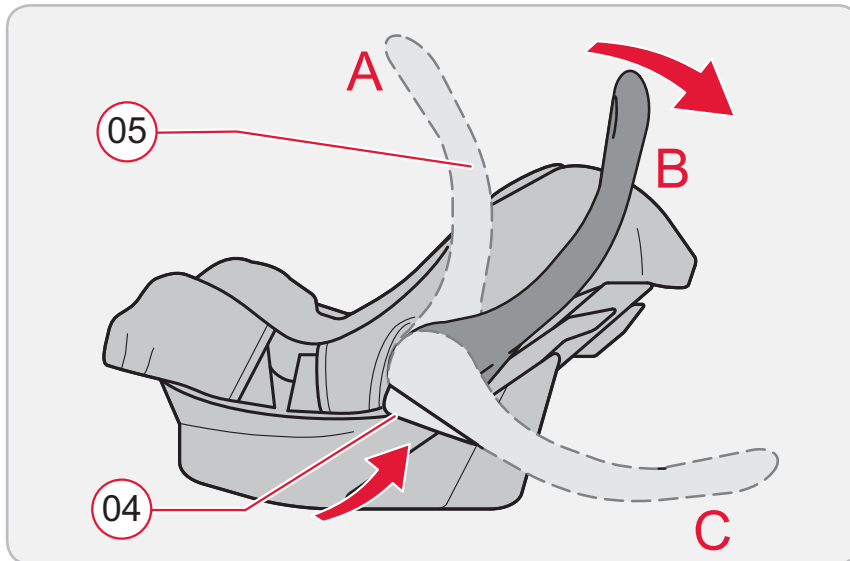

- **A:** Para portarlo y para transportarlo en el vehículo.
- **B:** Para acostar a su bebé.

**i** ¡Indicación! Puede girar el asa (05) desde la posición **B** a la posición **A** sin presionar los pulsadores (04).

- **C:** Para un apoyo seguro fuera del vehículo.

### 4.3 Ajuste de la altura de los cinturones de los hombros

Antes de colocar a su bebé en el portabebés debe ajustar la altura de los cinturones de los hombros al tamaño del cuerpo de su bebé tal. Solo el ajuste correcto de los cinturones de los hombros proporcionará al bebé una sujeción óptima en el portabebés.

Los cinturones de los hombros (03) deben pasar a través de las correspondientes ranuras (06) del portabebés, situadas a la altura de los hombros del bebé o un poco por debajo.



- **A:** Para carregar e para o transporte no automóvel.
- **B:** Para colocar o seu bebé.

**i** **Nota!** Pode passar a pega ⑤ da posição **B**, para a posição **A** sem premir os botões ④.

- **C:** Para uma posição segura fora do automóvel.

### 4.3 Ajustar a altura dos cintos para os ombros

Antes de deitar o seu bebé na concha para bebés, tem de ajustar os cintos para os ombros conforme a altura e tamanho do corpo do seu bebé. Apenas com os cintos para os ombros correctamente ajustados é que o seu bebé terá uma postura ideal.

Os cintos para os ombros ③ têm de passar pelas ranhuras do cinto ⑥ da concha para bebés, que se encontram ao nível dos ombros ou ligeiramente abaixo dos ombros do seu bebé.

- **A:** Per portare e trasportare in auto.
- **B:** Per adagiare il vostro bambino.

**i** **Indicazione!** Potete spostare il maniglione ⑤ dalla posizione **B** alla posizione **A** senza premere ④ i tasti.

- **C:** Per un appoggio sicuro al di fuori dell'auto.

### 4.3 Regolare l'altezza delle bretelle

Prima di posizionare il bambino nel seggiolino è necessario adattare l'altezza delle bretelle all'altezza del bambino. Solo quando le bretelle sono regolate correttamente il bambino è sicuro nel seggiolino.

Le bretelle ③ devono passare nelle fessure della cintura ⑥ del seggiolino, che si trovano all'altezza delle spalle del bambino o un pò più in basso.



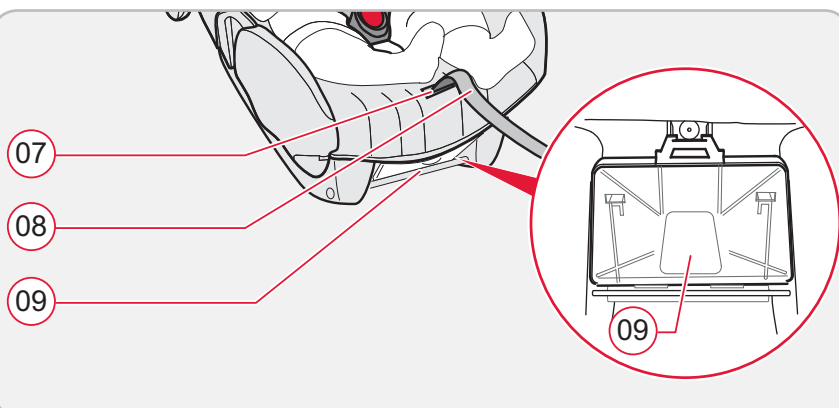
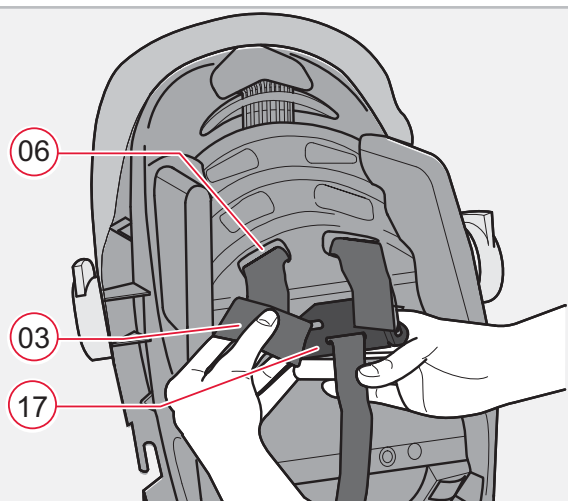
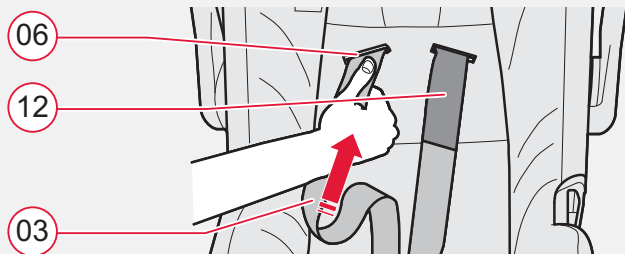

**De este modo, puede ajustar la altura de los cinturones al tamaño de su bebé:**

1. Abra el broche del cinturón (01) (presione el pulsador rojo).
2. Retire los cinturones de los hombros de la pieza de unión (17).
3. Retire los cinturones de los hombros de las correspondientes ranuras (06) del portabebés.
4. Retire el acolchado para los hombros (12).
5. Introduzca el acolchado para los hombros con la goma de unión a través de las ranuras seleccionadas para el cinturón en la funda del asiento.
6. Introduzca los cinturones de los hombros a través del acolchado para los hombros y las ranuras seleccionadas del portabebés.
7. Enganche los cinturones de los hombros en la pieza de unión (17).

#### 4.4 Aflojar y tensar los cinturones de los hombros

**Cómo aflojar los cinturones de los hombros:**

- ✦ Pulse el botón de regulación (07) y tire simultáneamente de ambos cinturones de los hombros (03) hacia adelante.

### Pode ajustar a altura dos cintos para os ombros ao tamanho do corpo do seu bebé:

1. Abra o fecho do cinto 01 (premir o botão vermelho).
2. Desprenda o cinto para os ombros da peça de ligação 17.
3. Retire os cintos para os ombros das ranhuras para o cinto 06 da concha para bebés.
4. Desenfie a protecção para os ombros 12.
5. Enfie a protecção para os ombros com a borracha de ligação pelas ranhuras do cinto do revestimento do assento.
6. Enfie os cintos para os ombros pelos apoios dos ombros e pelas ranhuras do cinto adequadas da concha para bebés.
7. Engate o cinto para os ombros de novo na peça de ligação 17.

#### 4.4 Soltar e esticar os cintos para os ombros

##### Soltar os cintos para os ombros:

- ✦ Prima no botão de ajuste 07 e puxe simultaneamente para a frente ambos os cintos 03 para os ombros.

### Potete adattare l'altezza delle bretelle all'altezza del vostro bambino come riportato di seguito:

1. Aprire la chiusura della cintura 01 (premendo il tasto rosso).
2. Sganciare le bretelle 17 dalla parte di collegamento.
3. Estrarre le bretelle dai passanti della cintura 06 del seggiolino.
4. Sfilare l'imbottitura delle spalle 12.
5. Infilare l'imbottitura delle spalle con l'elastico di collegamento attraverso i passanti della cintura del rivestimento del seggiolino.
6. Infilare le bretelle nell'imbottitura delle spalle e nei passanti inferiori della cintura del seggiolino selezionati.
7. Riagganciare le bretelle alla parte di collegamento 17.

#### 4.4 Allentare e tendere le bretelle

##### Allentate le bretelle:

- ✦ Premere il tasto di regolazione 07 e tirare contemporaneamente le due bretelle 03 in avanti.

### Cómo tensar los cinturones de los hombros:

- ✎ Tire del extremo del cinturón 08. Durante esta acción, asegúrese de tirar del extremo del cinturón en línea recta, nunca hacia arriba ni hacia abajo.
- ✎ Asegúrese de que el extremo del cinturón quede enganchado en la bandeja de las instrucciones 09.

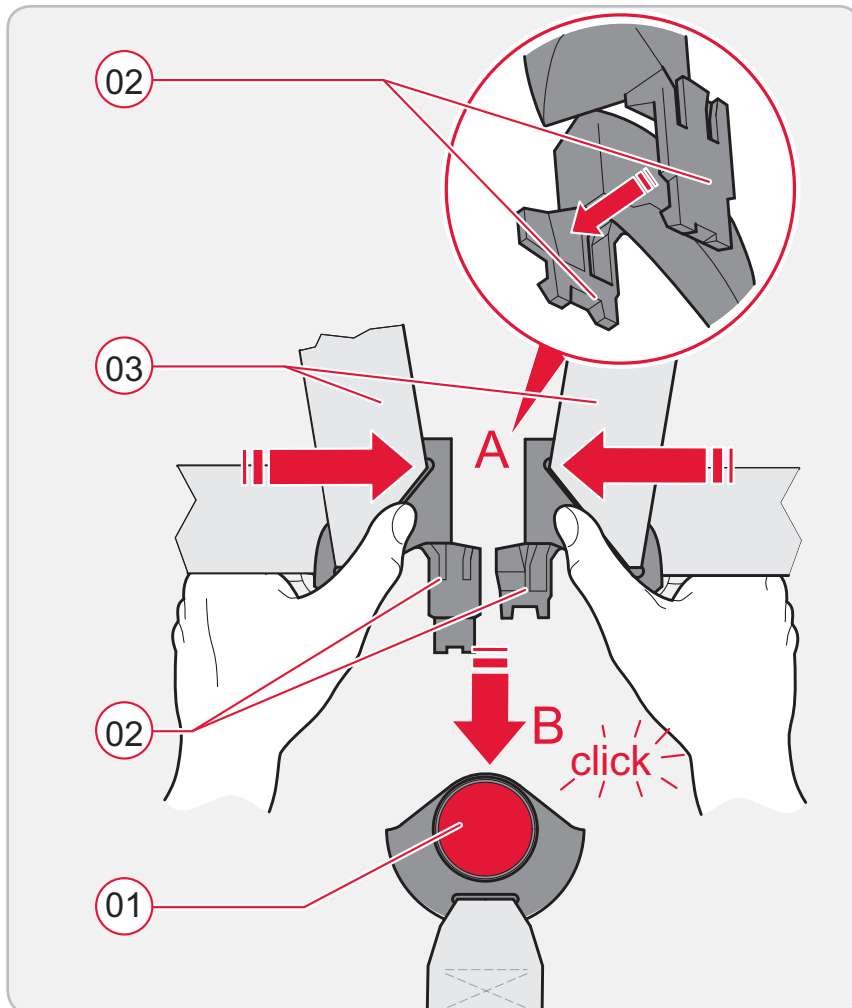

## 4.5 Abrochar el cinturón al bebé

Principalmente es válido: El **BABY-SAFE** ofrece la máxima seguridad para su bebé cuando el cinturón del hombro se encuentra ajustado al cuerpo de su bebé, sin apretarlo demasiado.

### A:

1. Afloje los cinturones de los hombros (véase el capítulo 4.4).
2. Abra el broche del cinturón 01 (presione el pulsador rojo).
3. Coloque a su bebé en el portabebés.
4. Pase los cinturones 03 sobre los hombros del bebé. No retuerza ni confunda los los cinturones de los hombros.

**Esticar os cintos para os ombros:**

- ✧ Puxe a extremidade do cinto ⑧. Assegure-se de que puxa a extremidade do cinto para a frente e não para cima ou para baixo.
- ✧ Assegure-se de que a extremidade do cinto está presa nos ganchos do compartimento do manual ⑨.

**4.5 Coloque o cinto de segurança no seu bebé**

**Regras básicas: O BABY-SAFE oferece mais segurança ao seu bebé se o cinto para os ombros estiver junto ao corpo do seu bebé, sem o apertar demasiado.**

**A:**

1. Solte os cintos para os ombros (ver capítulo 4.4).
2. Abra o fecho do cinto ① (premir o botão vermelho).
3. Coloque o bebé na concha para bebés.
4. Coloque os cintos para os ombros ③ por cima dos ombros do seu bebé. Não torça, nem troque os cintos para os ombros.

**Tendere le bretelle:**

- ✧ Tirare l'estremità della cintura ⑧. Fare attenzione che l'estremità della cintura sia dritta e non tirarla verso il basso o verso l'alto.
- ✧ Fare attenzione che l'estremità della cintura non si incastri nei ganci nello scomparto ⑨ delle istruzioni.

**4.5 Allacciare il bambino**

**In linea di massima vale quanto indicato di seguito: Il BABY-SAFE offre al vostro bambino la massima sicurezza poiché le bretelle sono il più aderenti possibile al corpo del bambino senza comprimerlo.**

**A:**

1. Allentare le bretelle (vedere capitolo 4.4).
2. Aprire la chiusura della cintura ① (premendo il tasto rosso).
3. Collocare il bambino nel seggiolino.
4. Fare passare le bretelle ③ sulle spalle del bambino. Non attorcigliare o sostituire le bretelle.

**B:**

Junte ambas lengüetas de broche (02) y encájelas en el broche del cinturón hasta oír un „clíc“.

5. Tense los cinturones hasta que queden bien ajustados al cuerpo de su bebé (véase el capítulo 4.4). Los cinturones de la cadera (10) debe pasar lo más bajo posible por encima del pliegue inguinal de su bebé.

#### 4.6 Fijación correcta de su bebé

**Para la seguridad de su bebé, asegúrese de que...** los cinturones de los hombros (03) del portabebés estén bien ajustados al cuerpo de su bebé pero sin oprimirle.

- los cinturones de los hombros estén bien ajustados,
- los cinturones de los hombros no se encuentran retorcidos ni intercambiados,
- las lengüetas de broche (02) estén bien encajadas en el broche del cinturón (01).

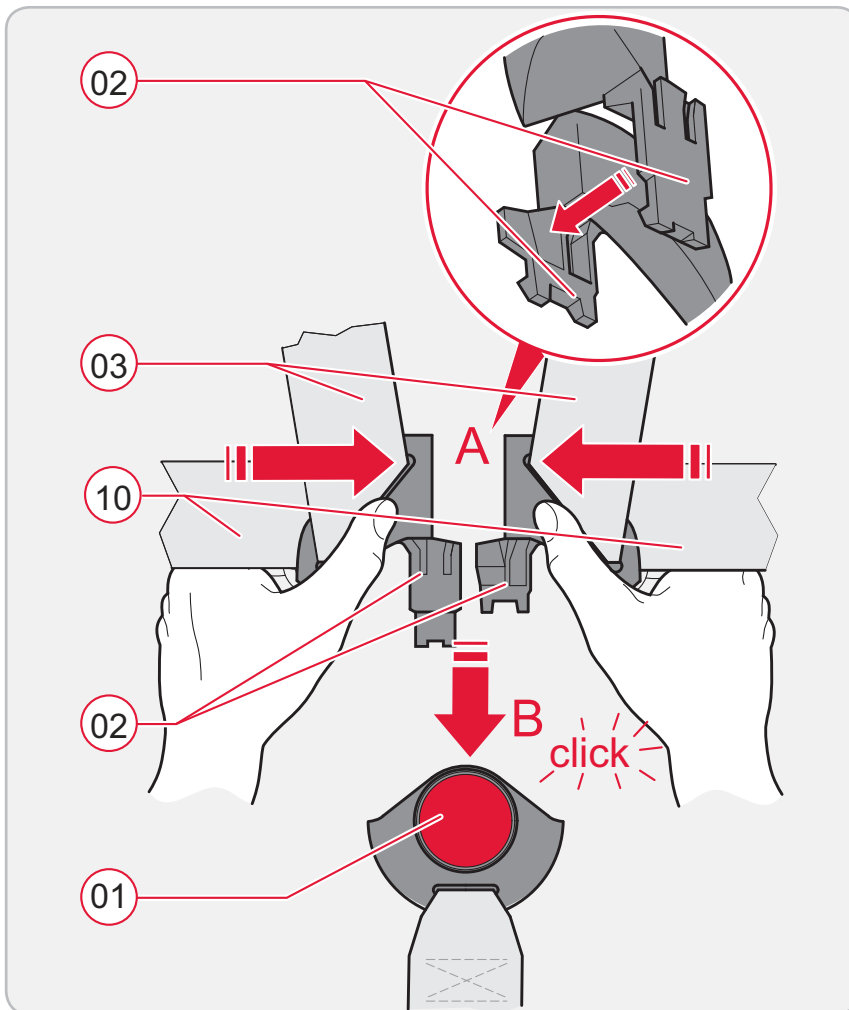

**B:**

Una ambas as linguetas de fecho ② e encaixe-as no fecho do cinto até ouvir um clique.

- Estique os cintos até que estejam ajustados ao corpo do bebé (ver capítulo 4.4). Os cintos para a cintura ⑩ devem passar o mais justo possível por cima da região inguinal do seu bebé.

## 4.6 Deste modo o seu bebé está seguro

### Verifique para a segurança do seu bebé se...

os cintos para os ombros ③ estão junto ao corpo do seu bebé, sem apertar demasiado,

- os cintos para os ombros estão bem colocados,
- os cintos para os ombros não estão distorcidos nem trocados,
- as linguetas do fecho ② no fecho do cinto ① estejam encaixadas.

**B:**

Congiungere entrambe le linguette di chiusura ② e metterle in posizione fino a che non si sente un clic nella chiusura della cintura.

- Tendere la cintura fino a farla aderire bene al corpo del bambino (vedi capitolo 4.4). Le cinture ai fianchi ⑩ devono passare il più in basso possibile sull'inguine del bambino.

## 4.6 Così il vostro bambino è ben posizionato

### Per la sicurezza del bambino verificare che...

le bretelle ③ del seggiolino aderiscano bene al corpo senza comprimere il bambino,

- le bretelle siano regolate correttamente,
- le bretelle non vengano attorcigliate o sostituite,
- le linguette di chiusura ② siano incastrate ① nella chiusura della cintura.



## 5 Sujeción del portabebés en el vehículo

Antes de asegurar el portabebés en el vehículo debe asegurar su bebé al portabebés tal y como se describe en el capítulo 4.



### ¡Peligro!

#### ¡Peligro de muerte debido al airbag!

Un dispositivo de airbag que impacte en el portabebés podría lesionar gravemente a su bebé o incluso causarle la muerte.

- ✘ ¡No utilice el portabebés en asientos del copiloto con airbag frontal activado!
- ✘ Tenga en cuenta las advertencias del manual del vehículo para asientos con airbags laterales.



### ¡Precaución!

#### ¡Pérdida de la función de protección!

Los cinturones de los hombros pierden su función protectora si se colocan de forma incorrecta.

- ✘ No retuerza ni confunda los los cinturones de los hombros.

### 5.1 Selección de la posición en el vehículo

- ✘ Sujete el portabebés al asiento del vehículo en el sentido contrario a la marcha.

## 5 Fixar com segurança a concha para bebés

Antes de fixar com segurança a concha para bebés no carro, deve colocar o seu bebé na concha, como descrito no capítulo 4.



### Perigo!

#### Perigo de vida devido ao airbag!

Um airbag que embata na concha para bebés pode ferir gravemente ou até matar o bebé.

- ✘ Não utilize a concha para bebés em bancos de passageiro com o airbag dianteiro activado!
- ✘ Em bancos com airbag lateral, preste atenção às indicações do manual do seu automóvel.



### Cuidado!

#### Perda da função de segurança!

Devido à colocação inapropriada dos cintos para os ombros, estes perdem a sua função de segurança.

- ✘ Não torça, nem troque os cintos para os ombros.

### 5.1 Seleccionar a posição no veículo

- ✘ Fixe a concha para bebés no assento do veículo no sentido contrário ao da marcha.

## 5 Assicurare il seggiolino al veicolo

Prima di assicurare il seggiolino al veicolo, assicurare il bambino al seggiolino, come descritto al capitolo 4.



### Pericolo!

#### Pericolo di vita a causa dell'airbag!

Un airbag che colpisce il seggiolino può ferire molto seriamente il bambino o persino provocarne il decesso.

- ✘ Non utilizzare il seggiolino sul sedile del passeggero con airbag frontale abilitato!
- ✘ Per i posti a sedere con airbag laterali attenersi alle avvertenze contenute nel manuale dell'auto.



### Attenzione!

#### Perdita della funzione di protezione!

A causa di un posizionamento non corretto delle bretelle queste perdono la funzione di protezione.

- ✘ Non torcere o sostituire le bretelle.





### 5.1 Scegliere la posizione nel veicolo





- ✘ Fissare il seggiolino sul sedile dell'auto sempre in senso opposto alla direzione di marcia.



📍 Seleccione la posición de su BABY-SAFE conforme a la siguiente vista general.

**Cómo posicionar su portabebés:**

	en el sentido de la marcha	no
	en sentido contrario a la marcha	sí
	con cinturón de 2 puntos	no
	con cinturón de 3 puntos	sí



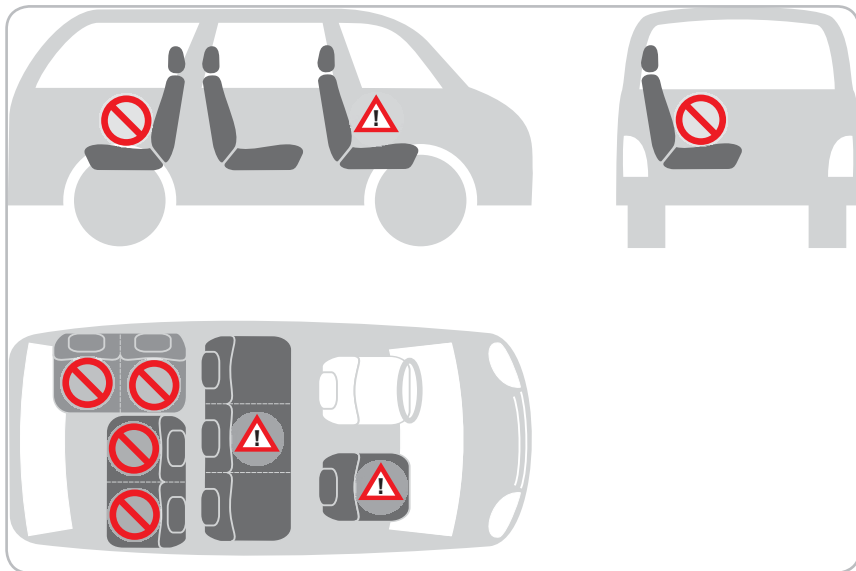

	en el asiento del copiloto sin airbag frontal	sí
	en asientos posteriores laterales	sí
	en el asiento posterior central con cinturón de 3 puntos	sí
	en asientos colocados en sentido contrario a la marcha	no
	en asientos colocados hacia un lado	no







📍 Tenga en cuenta las normativas de su país.

- ✎ Seleccione a posição do seu BABY-SAFE conforme a vista geral seguinte.

### Posicione a sua concha para bebés:





	no sentido da marcha	não
	no sentido contrário ao da marcha	sim
	com cinto de 2 pontos	não
	com cinto de 3 pontos	sim





	no banco do passageiro sem airbag dianteiro	sim
	nos assentos traseiros laterais	sim
	no banco traseiro central com cinto de 3 pontos	sim
	nos bancos voltados para trás	não
	nos bancos direccionados na lateral	não

- ✎ Tenha em consideração os regulamentos do seu país.

- ✎ Scegliere la posizione del BABY-SAFE in base alle seguenti panoramiche.

### Posizionare il seggiolino:

	in direzione di marcia	no
	in senso opposto alla direzione di marcia	sì
	con cintura a 2 punti	no
	con cintura a 3 punti	sì

	sul sedile passeggero senza airbag frontale	sì
	su sedili posteriori esterni	sì
	sul sedile posteriore centrale (con cintura a 3 punti)	sì
	su sedili rivolti all'indietro	no
	sul sedile rivolto di lato	no

- ✎ Attenersi alle disposizioni del proprio paese.



## 5.2 Montaje del portabebés



### ¡Precaución!

#### Danos materiales debidos al portabebés

En algunas tapicerías de vehículos hechas con materiales delicados (p. ej. terciopelo, piel ...), el uso del portabebés puede dejar marcas.

- ✎ Para evitarlo, puede colocar debajo, p. ej., una manta, un pañuelo, etc.
- ✎ Asegúrese de que lo que coloque debajo no eleva el portabebés del asiento.



**Puede adquirir un elemento de protección adecuado para sus asientos en los accesorios de BRITAX RÖMER.**

**Para asegurar el portabebés con el cinturón de 3 puntos de su vehículo, proceda del siguiente modo:**

- ✎ Coloque el portabebés en sentido contrario a la circulación (es decir, con el bebé mirando hacia atrás) en el asiento del vehículo.
- ✎ Asegúrese de que la inclinación del portabebés es de tal forma que entre los patines y el asiento quede un espacio libre de aproximadamente dos dedos.

## 5.2 Montar a concha para bebés



### Cuidado!

#### Danos materiais devido à concha para bebés

Em alguns revestimentos dos bancos automóveis em material delicado (por exemplo veludo, pele ...) podem aparecer vestígios de desgaste devido às conchas para bebés.

- ✘ Para evitar isso, pode colocar, por exemplo, um cobertor ou uma toalha por baixo.
- ✘ Assegure-se de que a cobertura não levanta a concha para bebés da superfície do assento.



**Pode adquirir uma cobertura apropriada dos acessórios BRITAX RÖMER e utilizá-la como protecção para os seus bancos.**

**Fixe a sua concha para bebés com o cinto de 3 pontos no seu veículo da seguinte forma:**

- ✘ Coloque a concha para bebés no sentido contrário ao da marcha (bebé olha para trás) no assento do veículo.
- ✘ Assegure-se de que a inclinação da concha para bebés está de forma a que entre as corredeiras e a superfície do assento exista uma largura de cerca de dois dedos.

## 5.2 Montare il seggiolino



### Attenzione!

#### Danni alle cose causati dal seggiolino

Su alcuni rivestimenti per auto in materiale delicato (come velluto, pelle, ecc.) potrebbero rimanere segni di usura a causa dell'utilizzo del seggiolino.

- ✘ Per evitare questo inconveniente, potete mettere sotto i seggiolini, ad es. una coperta o un asciugamano.
- ✘ Assicurarsi che la base del seggiolino non sia sollevata rispetto al sedile.



**Potete trovare una base per il sedile adatta tra gli accessori BRITAX RÖMER da utilizzare come protezione per i sedili.**

**Fissare il seggiolino con la cintura a 3 punti dell'auto come riportato di seguito:**

- ✘ Posizionare il seggiolino sul sedile dell'auto in senso contrario alla direzione di marcia (il bambino guarda all'indietro).
- ✘ Assicurarsi che l'inclinazione del seggiolino sia tale che tra il pattino e la seduta ci siano almeno due dita di spazio.



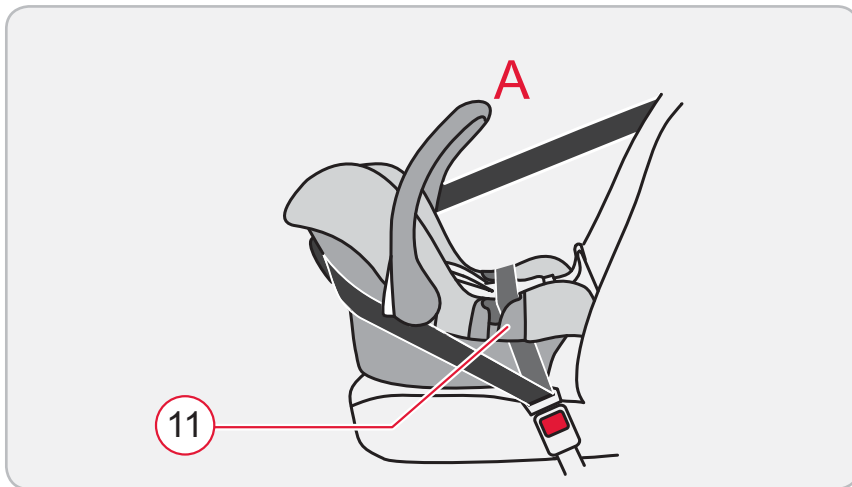

**i ¡Indicación!** Si el portabebés no está seguro o está demasiado inclinado en el asiento, podrá compensarlo poniendo una manta debajo o seleccionando otro asiento.

1. Asegúrese de que el asa se encuentra en la posición superior **A**.
  2. Tire del cinturón de seguridad del asiento y páselo sobre el portabebés.
  3. Introduzca la lengüeta en el broche del cinturón del vehículo.
  4. Introduzca el cinturón de la cintura a través de las guías azules del cinturón **11** situadas en ambos laterales del portabebés. Asegúrese de no retorcer el cinturón.
  5. Tense el cinturón de la cintura tirando del cinturón diagonal.
  6. Tire del cinturón diagonal situado detrás del cabezal del portabebés.
  7. Enganche el cinturón diagonal entre el soporte azul del cinturón y el respaldo del portabebés. Asegúrese de no retorcer el cinturón.
  8. Tense el cinturón diagonal.
- ✎ Asegúrese de que el broche del cinturón del vehículo no se sitúe en ningún caso en la guía azul del cinturón ni tan hacia delante que se sitúe por delante (en el sentido de marcha) de la guía azul del cinturón.

**i Nota!** Se a concha para bebés se encontrar mal segura ou demasiado inclinada no banco do veículo, pode melhorar isto com uma cobertura colocada por baixo ou escolhendo outro lugar.

1. Certifique-se de que a pega se encontra na posição superior **A**.
2. Puxe para fora o cinto do automóvel e insira-o na concha para bebés.
3. Encaixe as linguetas do fecho no fecho do cinto de segurança do automóvel.
4. Coloque o cinto para a cintura nas guias azuis do cinto **(11)** em ambos os lados do rebordo da concha para bebés. Assegure-se de que não torce o cinto.
5. Estique o cinto para a cintura, enquanto puxa o cinto diagonal.
6. Puxe o cinto diagonal atrás da extremidade da cabeça da concha para bebés.
7. Engate o cinto diagonal entre o suporte do cinto azul e o encosto da concha para bebés. Assegure-se de que não torce o cinto.
8. Estique o cinto diagonal.

✎ Assegure-se de que o fecho do cinto de segurança do automóvel não está, em circunstância alguma, na guia do cinto nem tão avançado (no sentido da marcha) que fique à frente da guia azul do cinto.

**i Indicazione!** Se il seggiolino non poggia sul sedile in modo sicuro o risulta troppo inclinato, potete porre rimedio mettendo una coperta tra sedile e seggiolino o scegliendo un altro sedile.

1. Accertarsi che il maniglione si trovi nella posizione superiore **A**.
2. Estrarre la cintura dell'auto e farla passare sul seggiolino.
3. Fare scattare la linguetta di chiusura nella chiusura della cintura dell'auto.
4. Inserire la cintura addominale nelle guide blu della cintura **(11)** su entrambi i lati del bordo del seggiolino. Fare attenzione a non attorcigliare la cintura.
5. Tendere la cintura addominale tirando la cintura diagonale.
6. Tirare la cintura diagonale dietro il lato della testa del seggiolino.
7. Appendere la cintura diagonale tra il supporto blu della cintura e lo schienale del seggiolino. Fare attenzione a non attorcigliare la cintura.
8. Tendere la cintura diagonale.

✎ Assicurarsi che la chiusura della cintura dell'auto non si trovi in nessun caso nella guida blu o che sia molto spostata in avanti da (in direzione di marcia) trovarsi al di là della guida blu.

- ✎ Si el broche del cinturón queda situado en las guías azules del cinturón o delante de las guías azules del cinturón, coloque el portabebés en otro asiento. Si tiene dudas sobre el montaje correcto del asiento, póngase en contacto con nosotros.

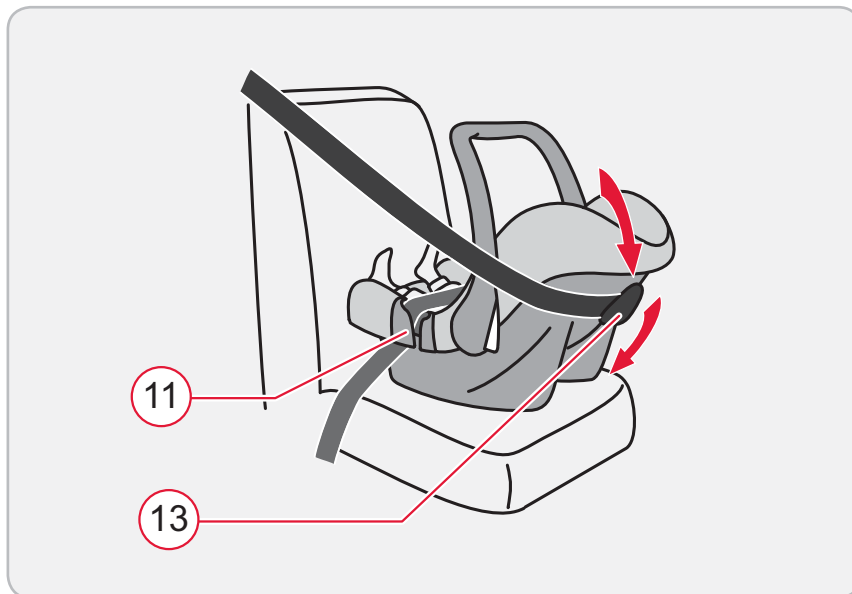

### 5.3 Desmontaje del portabebés

- ✎ Presione el soporte azul del cinturón (13) para alejarlo un poco del portabebés y así poder desenganchar el cinturón diagonal.
- ✎ Abra el broche del cinturón del vehículo y extraiga el cinturón de la cintura de las guías azules (11).

- ✧ Se o fecho do cinto estiver na guia azul do cinto ou em frente à mesma, então coloque a concha para bebés noutro banco. Caso tenha dúvidas em relação à montagem correcta da concha para bebés, consulte-nos.

### 5.3 Desmontar a concha para bebés

- ✧ Prima para fora o suporte azul para cinto <sup>(13)</sup> da concha para bebés para suspender o cinto diagonal.
- ✧ Abra o fecho do cinto de segurança do automóvel e retire o cinto para a cintura das guias azuis de cinto <sup>(11)</sup>.

- ✧ Se la chiusura della cintura si trova nelle guide blu o davanti ad esse, posizionare il seggiolino su un altro sedile. In caso di dubbi sul montaggio corretto, non esitate a contattarci.

### 5.3 Smontare il seggiolino

- ✧ Allontanare leggermente il supporto blu della cintura <sup>(13)</sup> dal seggiolino per sganciare la cintura diagonale.
- ✧ Aprire la chiusura della cintura dell'auto ed estrarre la cintura addominale dalle guide blu <sup>(11)</sup>.





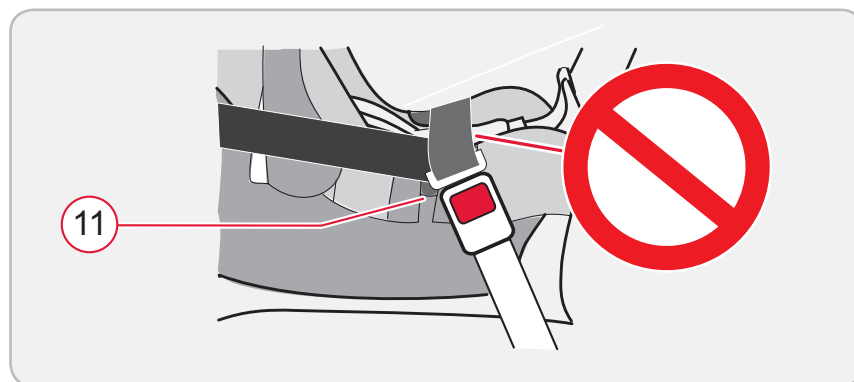
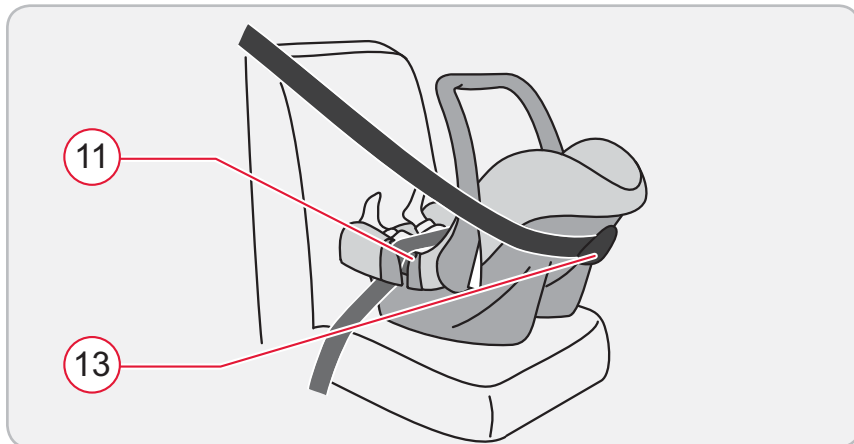
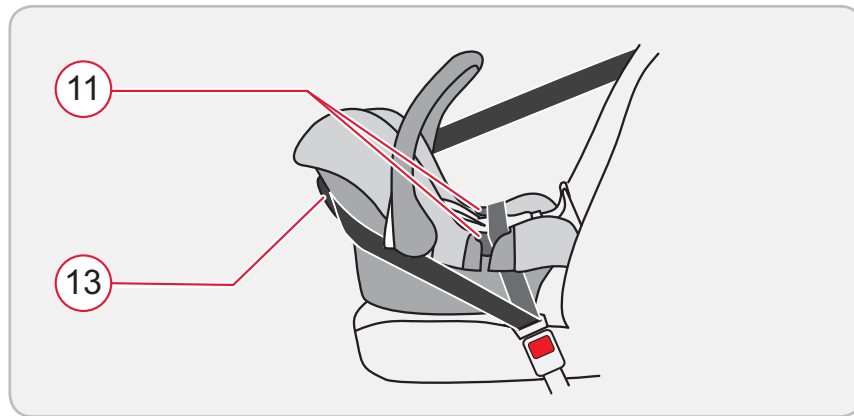

## 5.4 Fijación correcta de su portabebés

Para mayor seguridad de su bebé, compruebe que:

- el portabebés se haya fijado en sentido contrario a la marcha,
- el portabebés sólo se instale en el asiento del copiloto si no hay ningún airbag frontal que pueda golpear el portabebés,
- el asiento esté sujeto con un cinturón de 3 puntos,
- el cinturón de la cintura pase por las dos guías azules ①① situadas en el borde del portabebés,
- el cinturón diagonal pase entre el soporte azul ①③ y el portabebés,
- el broche del cinturón del vehículo no quede dentro ni delante de la guía azul del cinturón,
- el cinturón de seguridad del vehículo esté tenso y no se haya retorcido.

## 5.4 Deste modo a sua concha para bebés está segura

Verifique, para a segurança do seu bebé, se:

- a concha para bebés está instalada no sentido contrário ao da marcha,
- a concha para bebés está fixa no banco do passageiro, se não existir nenhum airbag frontal,
- a concha para bebés está fixa com um cinto de 3 pontos,
- o cinto para a cintura passa por ambas as guias azuis do cinto (11) no rebordo da concha para bebés,
- o cinto diagonal passa entre o suporte azul (13) e a concha para bebés,
- o cinto de segurança do automóvel não se encontra nem dentro nem à frente da guia azul do cinto,
- o cinto do automóvel está esticado e não torcido.

## 5.4 Corretto posizionamento del bambino

Per la sicurezza del vostro bambino verificare che:

- il seggiolino sia fissato in senso contrario alla direzione di marcia,
- il seggiolino sia fissato sul sedile del passeggero solo in assenza di airbag frontale che potrebbe agire sul seggiolino,
- il seggiolino sia fissato con una cintura a 3 punti,
- la cintura addominale scorra attraverso le relative due guide blu (11) sul bordo del seggiolino,
- la cintura diagonale scorra tra il supporto blu (13) e il seggiolino,
- la chiusura della cintura dell'auto si trovi o nelle o davanti alle guide blu,
- la cintura dell'auto sia tesa e non attorcigliata.

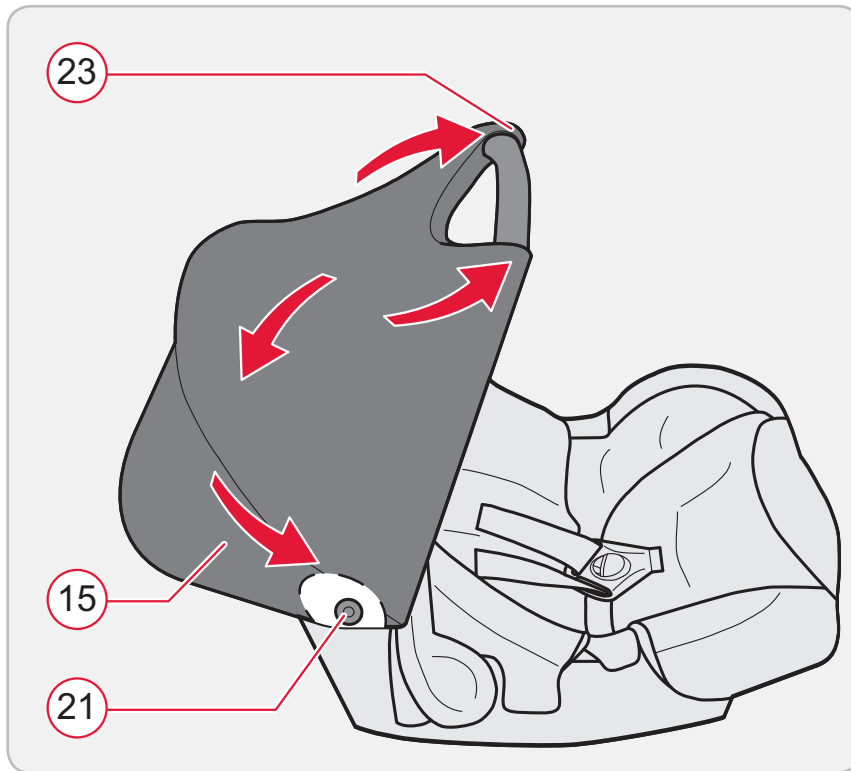

## 6 Colocación del parasol

El parasol (15) protege la cabeza de su bebé de la radiación solar.

1. Enganche los bucles de goma del asa (23) del parasol en los ganchos del asa desde abajo.
2. Coloque el dobladillo elástico sobre el borde superior del portabebés.
3. Enganche los bucles de goma (21) en los ganchos situados debajo del borde del portabebés.
4. Tense el parasol tirando del borde del mismo por encima del asa.

## 6 Colocar a capota

A capota (15) protege a cabeça do seu bebé da exposição solar.

1. Engate as corrediças de borracha nos ganchos da pega (23) da capota a partir de baixo nos ganchos da pega.
2. Puxe os cantos elásticos de espuma por cima da beira da concha para bebé.
3. Engate as corrediças de borracha (21) nos ganchos sob a beira da concha para bebés.
4. Estique a capota ao puxar os cantos sobre a pega.

## 6 Installare la copertura per il sole

La copertura per il sole (15) protegge la testa del bambino dai raggi solari.

1. Appendere gli elastici al maniglione di trasporto (23) della copertura per il sole dal basso sui ganci del maniglione.
2. Tirare il bordo elastico sopra il bordo superiore del seggiolino.
3. Agganciare i passanti elastici (21) ai ganci sotto il bordo del seggiolino.
4. Tendere il parasole tirandone i bordi sul maniglione di trasporto.

## 7 Cuidado y mantenimiento

- Consulte la forma de eliminar la suciedad y los problemas de funcionamiento del broche del cinturón en el capítulo 7.1.
- Consulte la forma de limpiar la funda, las piezas de plástico o los cinturones en el capítulo 7.2.
- Consulte la forma de sustituir la funda por una funda de repuesto BRITAX RÖMER en el capítulo 7.3.
- Consulte la forma de retirar la funda y los cinturones y volver a colocarlos en el capítulo 7.4 y 7.5.



### ¡Advertencia!

### ¡Pérdida de la función de protección!

Si se utiliza el **BABY-SAFE** sin funda, el **BABY-SAFE** pierde su función protectora.

✘ Utilice el **BABY-SAFE** sólo con la funda.

## 7 Conservação e manutenção

- Para saber como eliminar sujidade e avarias de funcionamento no fecho o cinto consulte o capítulo 7.1.
- Para saber como limpar o revestimento, as peças em plástico ou os cintos, consulte o capítulo 7.2.
- Para saber como substituir o revestimento por um revestimento de substituição BRITAX RÖMER, consulte o capítulo 7.3.
- Para saber como retirar e colocar novamente o revestimento e os cintos, consulte o capítulo 7.4 e 7.5.



### Aviso!

#### Perda da função de segurança!

Ao utilizar o **BABY-SAFE** sem revestimento, o **BABY-SAFE** perde a sua função de segurança.

- ✘ Utilize o **BABY-SAFE** apenas com revestimento.

## 7 Cura e manutenzione

- In caso di sporcizia o malfunzionamento della chiusura della cintura, fare riferimento al capitolo 7.1.
- In caso vogliate pulire il rivestimento, le parti in plastica o la cintura, fare riferimento al capitolo 7.2.
- Se volete sostituire il rivestimento con un rivestimento sostitutivo BRITAX RÖMER, fare riferimento al capitolo 7.3.
- Se volete rimuovere e riposizionare il rivestimento e la cintura, fare riferimento al capitolo 7.4 e 7.5.



### Cautela!

#### Perdita della funzione di protezione!

Se si utilizza **BABY-SAFE** senza rivestimento, **BABY-SAFE** perde la funzione di protezione.

- ✘ Utilizzare **BABY-SAFE** solo con il rivestimento.

## 7.1 Mantenimiento del broche del cinturón

**El funcionamiento del broche del cinturón contribuye esencialmente a la seguridad del niño.**

En general, los problemas de funcionamiento del broche del cinturón son debidos a la suciedad. Pueden aparecer los siguientes problemas de funcionamiento:

- Las lengüetas salen lentamente al presionar el pulsador rojo.
- Las lengüetas ya no encajan (se salen del broche).
- Las lengüetas encajan sin que suene un „clic“ claro.
- Las lengüetas encuentran resistencia al ser introducidas.
- El broche sólo se abre ejerciendo mucha fuerza.

## 7.1 Manutenção do fecho do cinto

**O funcionamento do fecho do cinto contribui substancialmente para a segurança.**

Muitas vezes as avarias de funcionamento no fecho do cinto devem-se a sujidade. Podem surgir as seguintes avarias de funcionamento:

- As linguetas do fecho são ejectadas ao premir lentamente o botão vermelho.
- As linguetas do fecho não encaixam (encontram-se de novo ejectadas).
- As linguetas do fecho encaixam sem um “clique” nítido.
- As linguetas do fecho são travadas ao introduzir (pastoso).
- O fecho do cinto só abre exercendo muita força.

## 7.1 Manutenzione chiusura cintura

**Il perfetto funzionamento della chiusura della cintura è fondamentale per la sicurezza.**

Spesso i malfunzionamenti della chiusura della cintura sono dovuti a sporcizia. Si possono verificare i seguenti malfunzionamenti:

- Se si preme il tasto rosso, le linguette di chiusura vengono espulse con estrema lentezza.
- Le linguette non scattano più in posizione (vengono riespulse).
- Le linguette scattano in posizione senza che si senta il clic.
- Durante l'inserimento le linguette vengono ostacolate (frenate).
- La chiusura della cintura può essere aperta solo esercitando una pressione elevata.





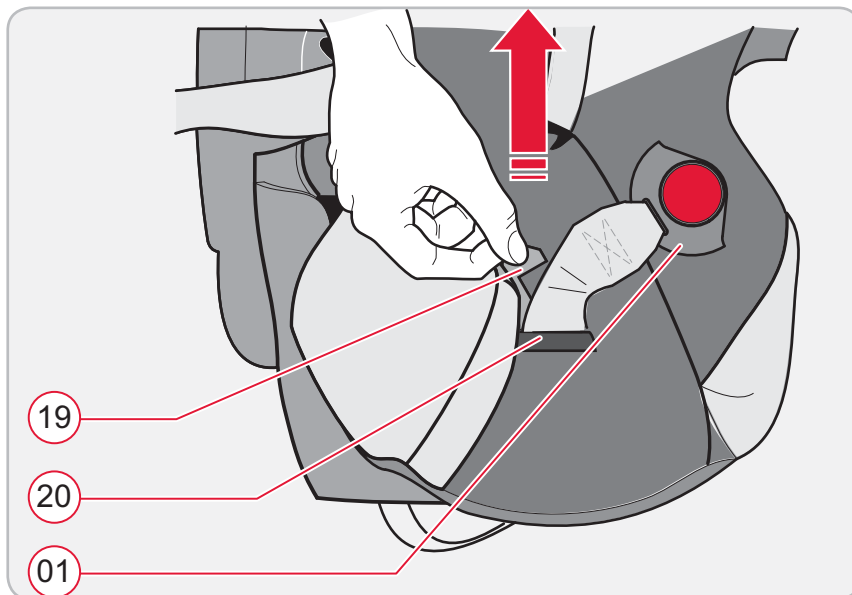
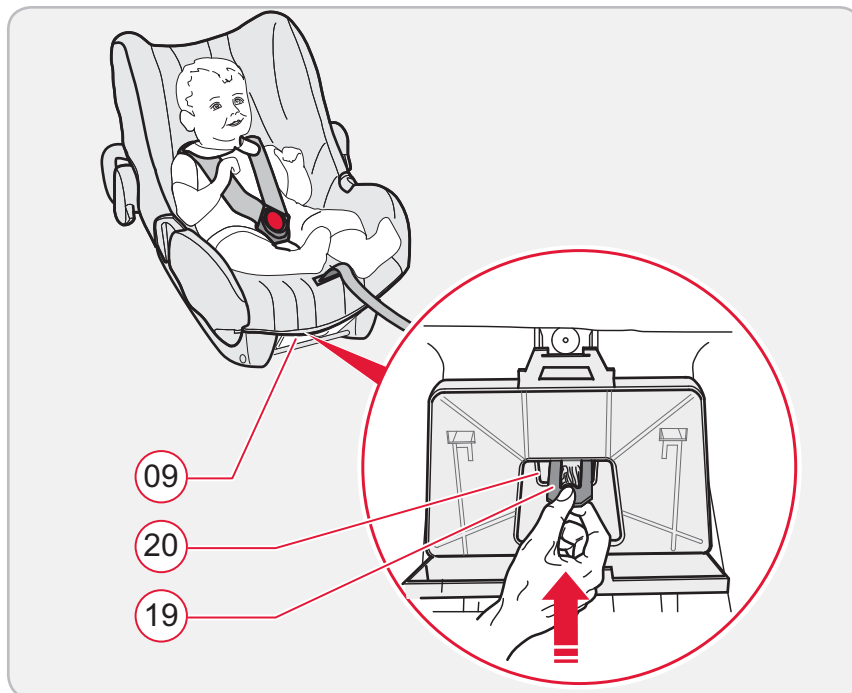

**Lave el broche del cinturón como se indica a continuación para que vuelva a funcionar con normalidad:**

**Desmonte el broche del cinturón:**

1. Abra el broche del cinturón (presione el pulsador rojo).
2. Afloje el cinturón (véase el capítulo 4.4).
3. Inclíne el portabebés hacia atrás y abra la bandeja de las instrucciones (09).
4. Deslice la placa de metal (19), con la que se sujeta el broche al asiento, verticalmente a través de la ranura (20).

**Lave el broche del cinturón:**

- ✘ Deje el broche en agua caliente con detergente durante 1 hora como mínimo. Enjuáguelo y déjelo secar bien.

**Montaje del broche:**

- ✘ Deslice la placa metálica verticalmente de arriba hacia abajo a través de la ranura para el cinturón en la funda **y a través del asiento.**
- ✘ Tire con fuerza del broche del cinturón para **comprobar la sujeción.**

**Para que o fecho do cinto funcione novamente de forma correcta, pode lavá-lo do seguinte modo:**

#### **Desmonte o fecho do cinto:**

1. Abra o fecho do cinto (premir o botão vermelho).
2. Solte os cintos (ver capítulo 4.4).
3. Dobre a concha para bebés para trás e abra o compartimento do manual de instruções (09).
4. Passe a placa de metal (19) que fixa o fecho do cinto à concha do assento na vertical pela ranhura do cinto (20).

#### **Lavar o fecho do cinto:**

- ✦ Coloque o fecho do cinto pelo menos 1 hora em água quente com detergente. De seguida, enxagúe e deixe-o secar bem.

#### **Montar o fecho do cinto:**

- ✦ Passe a placa de metal na vertical, de cima para baixo, pela ranhura do cinto no revestimento **e pela concha**.
- ✦ Puxe com força no fecho do cinto para **verificar a fixação**.

**Affinché la chiusura della cintura funzioni di nuovo perfettamente, potete lavarla come indicato di seguito:**

#### **Smontare la chiusura della cintura:**

1. Aprire la chiusura della cintura (premendo il tasto rosso).
2. Allentare la cintura (vedere capitolo 4.4).
3. Inclinare il seggiolino all'indietro e aprire il vano contenente le istruzioni (09).
4. Spingere di taglio la piastra metallica (19), con la quale è fissata la chiusura della cintura del seggiolino, attraverso il passante della cintura (20).

#### **Lavare la chiusura:**

- ✦ Lasciare in ammollo la chiusura per almeno 1 ora in acqua calda e detersivo. Risciacquarla e farla asciugare completamente.

#### **Montare la chiusura della cintura:**

- ✦ Spingere di taglio la piastra metallica dall'alto verso il basso attraverso il passante della cintura nel rivestimento **e attraverso il seggiolino**.
- ✦ Tirare energicamente la chiusura della cintura per **verificarne il fissaggio**.

## 7.2 Limpieza de la funda, las piezas de plástico y los cinturones

### Limpieza de la funda:

- ✎ Retire la **funda** tal y como se describe en el capítulo 6.4.



### ¡Precaución!

### ¡Daños en la funda!

Debido al centrifugado en la lavadora o secado en la secadora puede separarse la tela del acolchado.

- ✎ No centrifugue la funda.
- ✎ No seque la funda en una secadora eléctrica bajo ningún concepto.
- ✎ Siga las instrucciones de lavado incluidas en la etiqueta de la funda.
- ✎ Lave la funda en la lavadora usando detergente para prendas delicadas y un programa de lavado cuidadoso a máx. 30 °C ya que a mayores temperaturas de lavado es posible que la tela de la funda se decolore.
- ✎ Coloque la funda tal y como se describe en el capítulo 7.4.

### Limpieza de las piezas de plástico:

- ✎ Retire la funda y los cinturones tal y como se describe en el capítulo 7.4.
- ✎ Lave las **piezas de plástico** con una solución jabonosa.

## 7.2 Limpar revestimentos, peças em plástico e cintos

### Limpar o revestimento:

- ✎ Retire o **revestimento** como descrito no capítulo 6.4.



#### Cuidado!

#### Dano no revestimento!

Devido à centrifugação na máquina de lavar a roupa ou secagem na máquina de secar, o tecido pode soltar-se do estofo.

- ✎ Não centrifugue o revestimento.
- ✎ Não seque o revestimento de modo algum na máquina de secar roupa.
- ✎ Tenha em atenção as instruções de lavagem do revestimento.
- ✎ Lave o revestimento na máquina de lavar roupa com detergente suave no modo delicado a, no máximo, 30 °C, visto que a temperaturas de lavagem mais altas poderá ocorrer uma descoloração do revestimento.
- ✎ Coloque o revestimento como descrito no capítulo 7.4.

### Limpar as peças em plástico:

- ✎ Retire o revestimento e os cintos como descrito no capítulo 7.4.
- ✎ Lave as **peças em plástico** com uma solução de sabão.

## 7.2 Pulire il rivestimento, le parti in plastica e la cintura

### Pulire il rivestimento:

- ✎ Rimuovere il **rivestimento** come indicato al capitolo 6.4.



#### Attenzione!

#### Danni al rivestimento!

La centrifuga in lavatrice o l'asciugatura nell'asciugatrice possono separare il tessuto dall'imbottitura.

- ✎ Non centrifugare il rivestimento.
- ✎ Non asciugare mai il rivestimento nell'asciugatrice elettrica.
- ✎ Attenersi esattamente alle istruzioni di lavaggio presenti sull'etichetta del rivestimento.
- ✎ Lavare il rivestimento in lavatrice con un detersivo per delicati con un programma per capi delicati al massimo a 30 °C poiché ad alte temperature il tessuto del rivestimento potrebbe scolorire.
- ✎ Rimuovere il rivestimento come indicato al capitolo 7.4.

### Pulire le parti in plastica:

- ✎ Rimuovere rivestimento e cintura come descritto al capitolo 7.4.
- ✎ Potete lavare le **parti in plastica** con una soluzione di acqua e sapone.

- ✎ **No** utilice productos agresivos (p. ej. disolventes).
- ✎ Coloque de nuevo la funda y los cinturones tal y como se describe en el capítulo 7.4.

### **Limpieza de los cinturones:**

- ✎ Retire los cinturones tal y como se describe en el capítulo 7.5.
- ✎ No extraiga las lengüetas de broche de los cinturones.
- ✎ Lave los cinturones con una solución jabonosa templada.
- ✎ Vuelva a montar los cinturones tal y como se describe en el capítulo 7.5.

## **7.3 Sustitución de la funda**

Podrá encontrar una funda de repuesto en tiendas especializadas o en las tiendas ADAC (club automovilístico alemán).

- ✎ Asegúrese de utilizar únicamente una funda de repuesto original BRITAX RÖMER, ya que la funda constituye un elemento esencial de la funcionalidad del sistema.
- ✎ Retire la funda y coloque la funda nueva tal y como se describe en el capítulo 6.4.

- ✘ **Não** utilize agentes agressivos (como por exemplo dissolventes).
- ✘ Coloque de novo o revestimento e os cintos como descrito no capítulo 7.4.

### Limpar os cintos:

- ✘ Retire os cintos como descrito no capítulo 7.5.
- ✘ Nunca retire as linguetas do fecho dos cintos.
- ✘ Lave os cintos com uma solução de sabão em água tépida.
- ✘ Coloque novamente os cintos como descrito no capítulo 7.5.

## 7.3 Substituir o revestimento

Um revestimento pode ser obtido num revendedor especializado ou num ponto de recepção do ACP.

- ✘ Preste atenção para só colocar um revestimento sobressalente original Britax RÖMER, pois o revestimento representa uma parte essencial do funcionamento do sistema.
- ✘ Retire o revestimento e coloque o revestimento novo como descrito no capítulo 6.4.

- ✘ Non utilizzare **soluzioni** aggressive (come un solvente).
- ✘ Riposizionare rivestimento e cintura come descritto al capitolo 7.4.

### Pulire la cintura:

- ✘ Rimuovere la cintura come descritto al capitolo 7.5.
- ✘ Non rimuovere mai le linguette di chiusura dalla cintura.
- ✘ Potete lavare le parti in plastica con una soluzione di acqua e sapone.
- ✘ Riposizionare la cintura come descritto al capitolo 7.5.

## 7.3 Sostituire il rivestimento

I rivestimenti di ricambio sono disponibili nei negozi specializzati o presso i punti ADAC.

- ✘ Assicurarsi di utilizzare esclusivamente rivestimenti di ricambio originali BRITAX RÖMER, poiché il rivestimento è una parte essenziale per il funzionamento del sistema.
- ✘ Rimuovere il vecchio rivestimento e mettere quello nuovo come descritto al capitolo 6.4.

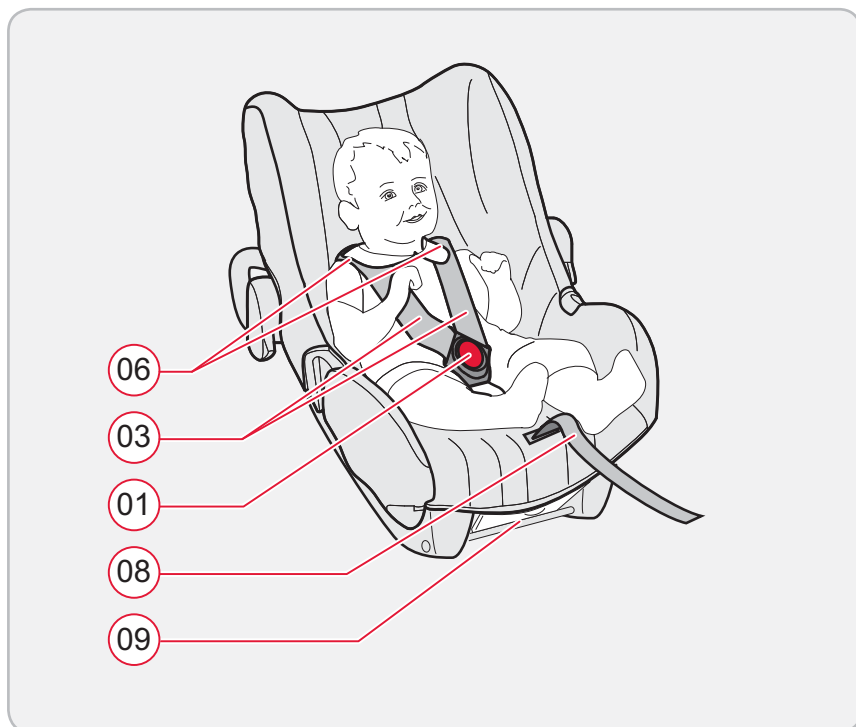
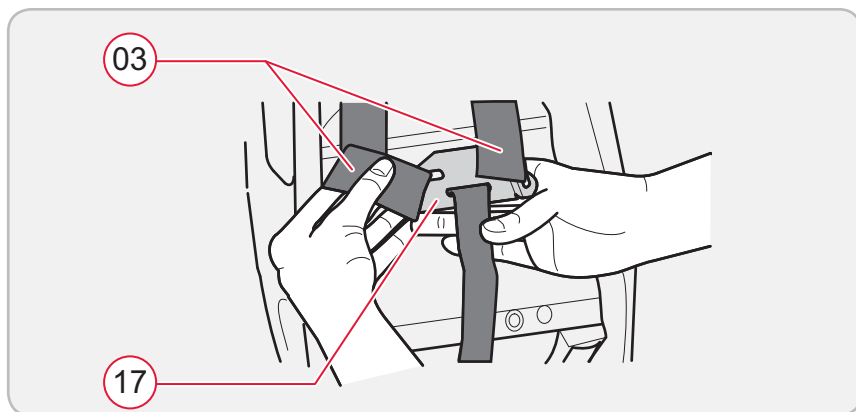

## 7.4 Retirada y colocación de la funda

### Cómo se retira la funda:

- ✦ Abra el broche del cinturón (01) (presione el pulsador rojo).
- ✦ Retire los cinturones de los hombros (03) de la pieza de unión.
- ✦ Desenganche los bucles de goma (21) de la funda del gancho (22) situado bajo el borde del portabebés.
- ✦ Retire los cinturones de los hombros de las correspondientes ranuras.
- ✦ Retire los cinturones de los hombros con las lengüetas de broche (02) de la funda.
- ✦ Retire el broche del cinturón de la funda.
- ✦ Retire el acolchado para los hombros.
- ✦ Retire la funda.

### Cómo se coloca la funda:

- ✦ Inserte los cinturones de los hombros con las lengüetas de broche en la funda.
- ✦ Introduzca el broche del cinturón en la funda.
- ✦ Introduzca el acolchado para los hombros con la goma de unión a través de las ranuras para el cinturón en la funda del asiento.
- ✦ Enganche los bucles de goma (21) en los ganchos (22) situados en el borde del portabebés.
- ✦ Introduzca las lengüetas de broche en el broche del cinturón (véase el capítulo 3.5).



## 7.4 Retirar e colocar o revestimento

### Retirar o revestimento:

- ✧ Abra o fecho do cinto (01) (premir o botão vermelho).
- ✧ Desprenda o cinto para os ombros da (03) peça de ligação.
- ✧ Levante as corrediças de borracha (21) do revestimento dos ganchos (22) por baixo da beira da concha para bebés.
- ✧ Puxe para fora o cinto para os ombros das ranhuras do cinto.
- ✧ Desenfie os cintos para os ombros (02) com as linguetas de fecho do revestimento.
- ✧ Retire o fecho do cinto do revestimento.
- ✧ Desenfie a protecção para os ombros (12).
- ✧ Retire o revestimento.

### Retirar o revestimento:

- ✧ Enfie os cintos para os ombros com as linguetas de fecho no revestimento.
- ✧ Enfie o fecho do cinto no revestimento.
- ✧ Enfie a protecção para os ombros com a borracha de ligação pelas ranhuras do cinto do revestimento do assento.
- ✧ Engate as corrediças de borracha (21) nos ganchos (22) na beira da concha para bebés.
- ✧ Encaixe as linguetas do fecho no fecho do cinto (ver capítulo 3.5).

## 7.4 Mettere e togliere il rivestimento

### Rimuovere il rivestimento:

- ✧ Aprire la chiusura della cintura (01) (premendo il tasto rosso).
- ✧ Sganciare le bretelle (03) dalla parte di collegamento.
- ✧ Sganciare gli elastici (21) del rivestimento dai ganci (22) sotto al bordo del seggiolino.
- ✧ Estrarre le bretelle dai passanti della cintura.
- ✧ Sfilare le bretelle con le linguette di chiusura (02) dal rivestimento.
- ✧ Sfilare la chiusura della cintura dal rivestimento.
- ✧ Sfilare l'imbottitura delle spalle (12).
- ✧ Togliere il rivestimento.

### Mettere il rivestimento:

- ✧ Infilare le bretelle con le linguette di chiusura nel rivestimento.
- ✧ Infilare la chiusura della cintura nel rivestimento.
- ✧ Infilare l'imbottitura delle spalle con l'elastico di collegamento attraverso i passanti della cintura del rivestimento del seggiolino.
- ✧ Agganciare i passanti elastici (21) ai ganci (22) sul il bordo del seggiolino.
- ✧ Fare scattare le linguette di chiusura nella chiusura della cintura (vedere capitolo 3.5).
- ✧ Infilare le bretelle nell'imbottitura delle spalle e nei passanti della cintura adatti.





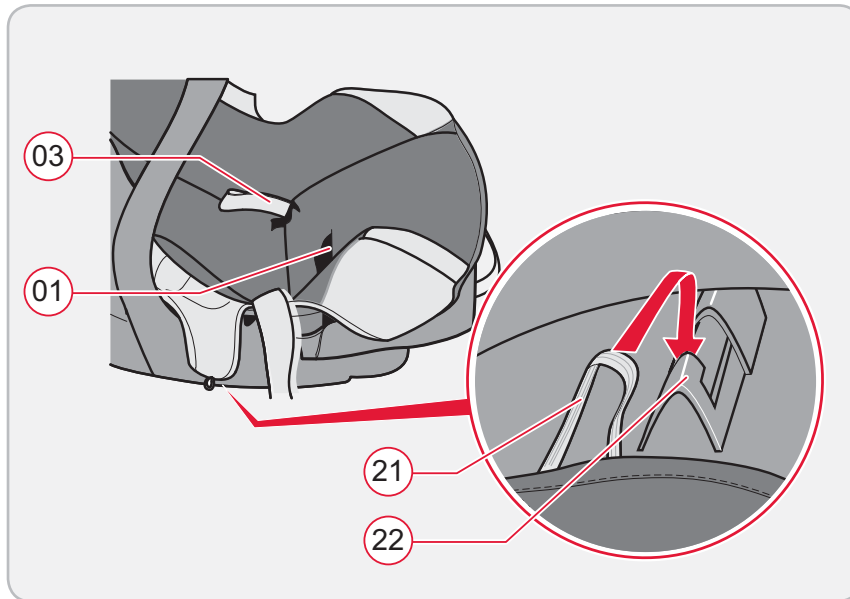

- ✎ Introduzca los cinturones de los hombros a través del acolchado para los hombros y las ranuras para el cinturón adecuadas.
- ✎ Vuelva a enganchar los cinturones de los hombros en la pieza de unión (17).

## 7.5 Desmontaje y montaje de los cinturones

### Cómo desmontar los cinturones:

1. Retire los cinturones de los hombros (03) y la funda.
2. Deslice los pasadores del cinturón hacia la parte corta de la pieza de metal (18) y retire la pieza de metal (véase el capítulo 7.3).
3. Extraiga los cinturones.

### Cómo montar los cinturones:

1. Introduzca las lengüetas de broche en el broche del cinturón (véase el capítulo 4.5).
2. Introduzca el pasador del cinturón marcado con una costura adicional a través de la ranura lateral exterior y, posteriormente, a través de la ranura lateral interior del portabebés. Asegúrese de no retorcer los cinturones.

- ✘ Enfie os cintos para ombros pelas protecções para ombros e pelas ranhuras dos cintos adequados.
- ✘ Engate o cinto para os ombros de novo na peça de ligação 17.

## 7.5 Montar e desmontar os cintos

### Desmontar os cintos:

1. Desprenda o cinto para os ombros 03 e o revestimento.
2. Desloque as corredeiras do cinto para trás para o lado mais curto da peça de metal 18 e pendure a peça de metal (ver capítulo 7.3).
3. Retire os cintos.

### Montar os cintos:

1. Encaixe as linguetas do fecho no fecho do cinto (ver capítulo 4.5).
2. Introduza agora as corredeiras do cinto marcadas com uma costura adicional, primeiro na ranhura lateral exterior e depois na ranhura interior da concha para bebés. Assegure-se de que não torce os cintos).

- ✘ Riagganciare le bretelle alla parte di collegamento 17.

## 7.5 Montare e smontare la cintura

### Smontare la cintura:

1. Sganciare le bretelle 03 e il rivestimento.
2. Spingere indietro gli occhielli della cintura sul lato corto della parte metallica 18 e sganciarla (vedere capitolo 7.3).
3. Rimuovere la cintura.

### Montare la cintura:

1. Fare scattare le linguette di chiusura nella chiusura della cintura (vedere capitolo 4.5).
2. Infilare l'occhiello contrassegnato con una cucitura supplementare dapprima attraverso il passante laterale esterno e poi attraverso il passante laterale interno del seggiolino. Fare attenzione a non attorcigliare la cintura).



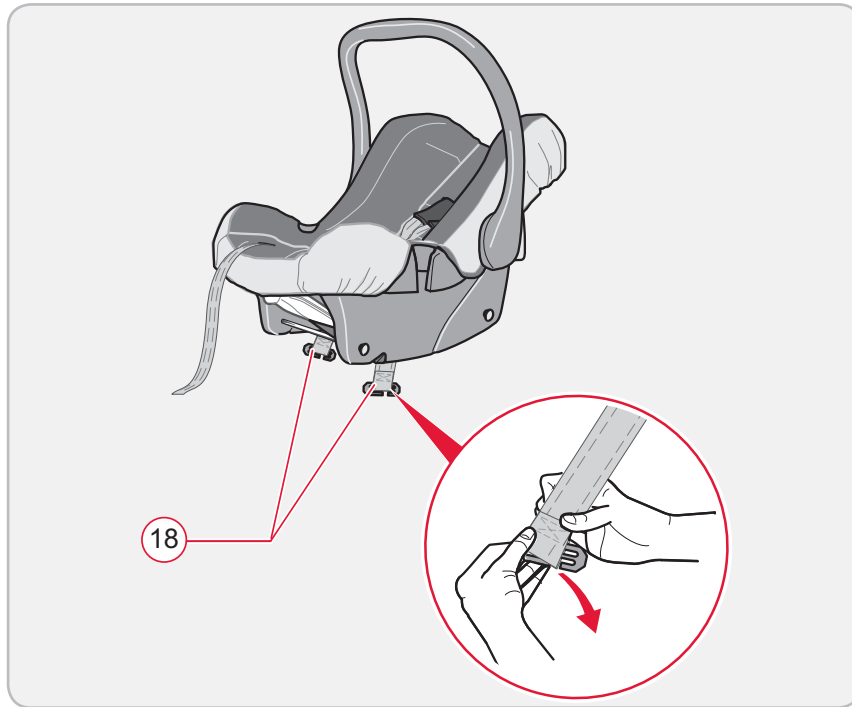

3. Enganche la pieza de metal (18) en el pasador del cinturón (primero el lado largo de la pieza de metal y después el lado corto).
4. Tire del cinturón hasta que la pieza de metal (18) encaje recta en el hueco del portabebés.
5. Abra el broche del cinturón.
6. Enganche los cinturones de los hombros (03) y la funda.

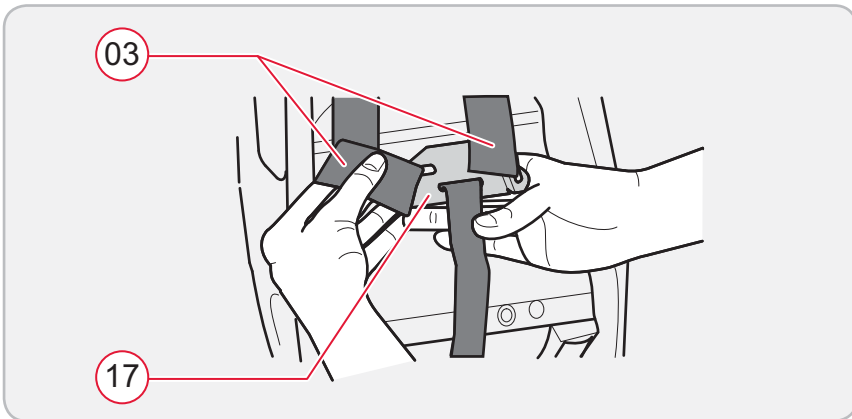

3. Engate a peça de metal (18) na corrediça do cinto (primeiro o lado mais comprido e depois o lado mais curto da peça de metal).
4. Puxe o cinto até a peça de metal (18) se encontrar no rebaixo da concha para bebés.
5. Abra o fecho do cinto.
6. Engate os cintos para os ombros (03) e o revestimento.

3. Agganciare la parte metallica (18) agli occhielli della cintura (prima il lato lungo e poi il lato corto della parte metallica).
4. Tirare la cintura fino a quando la parte metallica (18) è adiacente allo spazio libero del seggiolino.
5. Aprire la chiusura della cintura.
6. Posizionare le bretelle (03) e il rivestimento.

## 8 Instrucciones sobre la eliminación de los componentes



Consulte las disposiciones de eliminación vigentes en su país.

Eliminación del embalaje	
	Contenedor de papel y cartón
Eliminación de las piezas individuales	
Funda	Basura general, aprovechamiento térmico
Piezas de plástico	en el contenedor que corresponda en función de su identificación.
Piezas metálicas	Contenedor de metales
Cinta del cinturón	Contenedor para poliéster
Broche y lengüetas	Basura general

## 9 Los próximos asientos

Asientos infantiles para vehículos BRITAX RÖMER	Control y autorización conforme a ECE R 44/04	
	Grupo	Peso corporal
<ul style="list-style-type: none"> <li>• ECLIPSE</li> <li>• KING plus</li> <li>• DUO plus</li> <li>• SAFEFIX plus</li> <li>• SAFEFIX plus TT</li> </ul>	I	9 hasta 18 kg

## 8 Indicações sobre a eliminação



Observe as prescrições nacionais relativas à eliminação.

Eliminação da embalagem	
	Contentor para cartão
Eliminação de peças soltas	
Revestimento	Lixo residual, aproveitamento térmico
Peças de plástico	conforme marcação no contentor previsto para o efeito
Peças de metal	Contentor para metais
Cinto	Contentor para poliéster
Fecho e lingueta	Lixo residual

## 9 Sequência de assentos

BRITAX RÖMER Cadeiras para crianças	Verificação e autorização de acordo com a norma ECE R 44/04	
	Grupo	Peso
<ul style="list-style-type: none"> <li>• ECLIPSE</li> <li>• KING plus</li> <li>• DUO plus</li> <li>• SAFEFIX plus</li> <li>• SAFEFIX plus TT</li> </ul>	I	9 até 18 kg

## 8 Avvertenze per lo smaltimento



Attenersi alle disposizioni del proprio paese relative allo smaltimento.

Smaltimento dell'imballaggio	
	Container per cartone
Smaltimento delle singole parti	
Rivestimento	Rifiuti non riciclabili, riciclaggio termico
Parti in plastica	in base al contrassegno riportato sui container previsti a tale scopo
Parti in metallo	Container per metalli
Nastro della cintura	Container per poliestere
Chiusura e linguetta	Rifiuti non riciclabili

## 9 Seggiolini successivi

BRITAX RÖMER Seggiolini per auto	Collaudo e omologazione a norma ECE R 44/04	
	Gruppo	Peso corporeo
<ul style="list-style-type: none"> <li>• ECLIPSE</li> <li>• KING plus</li> <li>• DUO plus</li> <li>• SAFEFIX plus</li> <li>• SAFEFIX plus TT</li> </ul>	I	9 fino a 18 kg

## 10 Garantía

Este portabebés tiene una garantía de 2 años por defectos de fabricación o de material. El período de garantía comienza el día de la compra del producto. Conserve la tarjeta de garantía, el control de entrega firmado por usted y el justificante de compra para acreditar la duración del período de garantía (véase el capítulo 11).

En caso de reclamación, envíe el portabebés junto con el certificado de garantía adjunto. La garantía queda restringida a los portabebés que hayan sido utilizados adecuadamente y que se remitan limpios y en correcto estado.

### La garantía no cubre:

- desgastes naturales y daños por un uso excesivo.
- Daños debidos a un uso inapropiado.

### ¿Qué cubre exactamente la garantía?

**Tejidos:** Todos nuestros tejidos cumplen unos estándares estrictos en cuanto a la resistencia de los colores a las radiaciones ultravioletas.

## 10 Garantia

Para esta concha para bebés oferecemos uma garantia de 2 anos para erros de fabrico e do material. O período de garantia é iniciado a partir da data de compra. Para efeitos comprovativos, guarde o certificado de garantia preenchido, a verificação de transferência assinada por si, bem como o talão de compra durante o período de garantia. (ver capítulo 11).

Em caso de reclamações envie a concha para bebés com o certificado de garantia. A garantia restringe-se às conchas para bebés que foram manuseadas correctamente e são enviadas num estado limpo e correcto.

### A garantia não se aplica a:

- desgaste natural e danos resultantes de um esforço excessivo.
- danos devido a uma utilização imprópria ou incorrecta.

### Caso de garantia ou não?

**Materiais:** Todos os nossos materiais preenchem os mais altos requisitos relativamente a resistência da cor contra radiação UV.

## 10 Garanzia

Per questo seggiolino offriamo una garanzia di 2 anni per i difetti di fabbricazione o relativi al materiale. La garanzia decorre dal giorno dell'acquisto. Come prova, conservate, per tutta la durata del periodo di garanzia, la cartolina di garanzia compilata, la ricevuta del controllo alla consegna, da voi controfirmata, e lo scontrino d'acquisto (vedere capitolo 11).

In caso di reclami restituitemi il seggiolino con la prova di garanzia. La garanzia è limitata ai seggiolini utilizzati in modo conforme e restituiti puliti ed in ordine.

### La garanzia non copre:

- le normali tracce d'usura e i danni causati da una sollecitazione eccessiva.
- I danni causati da un utilizzo non idoneo e non conforme.

### Caso coperto da garanzia?

**Materiale:** Tutti i nostri materiali soddisfano elevati requisiti relativamente alla resistenza dei colori ai raggi UV. Tuttavia, tutti i tessuti sbiadiscono, se vengono esposti ai raggi UV.





No obstante, todos los tejidos pierden color cuando se exponen a radiaciones ultravioleta. No se trata, pues, de un defecto de material, sino de fenómenos normales de desgaste que, por lo tanto, no están cubiertos por la garantía.

**Broche:** Si aparecieran defectos funcionales en el broche del cinturón, éstas se deben algunas veces a suciedad que puede eliminarse mediante limpieza. Para ello, siga las instrucciones de uso, véase el capítulo 7.2.

En los casos propios de garantía, diríjase inmediatamente a una tienda especializada. Allí le aconsejarán y le proporcionarán la ayuda necesaria. A la hora de tramitar los derechos de reclamación, se aplican las tasas de amortización específicas del producto. A este respecto, nos remitimos a las Condiciones Generales de Contratación expuestas en el comercio del vendedor especializado.

### **Uso, cuidado y mantenimiento:**

El portabebés debe utilizarse de acuerdo con las instrucciones de uso. Nos permitimos advertirle explícitamente, que solamente use accesorios o piezas de recambio originales.

Porém, todos os tecidos desbotam quando expostos à radiação UV. Neste caso, não se trata de nenhum defeito do material, mas sim de fenómenos normais de desgaste pelos quais não é assumida qualquer garantia.

**Fecho:** Se ocorrerem avarias de funcionamento no fecho do cinto, estas atribuem-se muitas vezes a sujidades que podem ser lavadas. Preste atenção ao modo de procedimento no manual de instruções, veja o capítulo 7.2.

Em caso de reclamação da garantia, dirija-se de imediato ao seu revendedor especializado. o qual o esclarecerá e aconselhará. No processamento de reclamações são empregues taxas de amortização específicas do produto. Aqui, remetemo-nos às condições gerais de venda expostas pelo vendedor.

### **Utilização, conservação e manutenção:**

A concha para bebés deve ser manuseada conforme o manual de instruções. Recomendamos vivamente a utilização exclusiva de acessórios ou peças sobressalentes originais.

A tale riguardo non si tratta in alcun caso di un difetto del materiale, ma di un normale fenomeno di usura, non coperto da garanzia.

**Chiusura:** Eventuali anomalie di funzionamento della chiusura della cintura vanno quasi sempre fatte risalire alla presenza di sporco, che può essere eliminato con il lavaggio. Attenersi alla procedura indicata nelle istruzioni per l'uso, vedere capitolo 7.2.

In caso di diritto di garanzia, rivolgetevi immediatamente al vostro rivenditore specializzato. che vi assisterà con consigli e azioni concrete. Nel disbrigo dei casi in garanzia vengono applicate le quote di ammortamento specifiche del prodotto. A tale riguardo si rimanda alle condizioni commerciali generali disponibili presso il rivenditore specializzato.

### **Utilizzo, cura e manutenzione:**

Il seggiolino deve essere trattato conformemente a quanto riportato nelle istruzioni d'uso. Si richiama espressamente l'attenzione sul fatto che possono essere utilizzati solo accessori e/o parti di ricambio originali.

## 11 Tarjeta de garantía / Control de entrega

Nombre:

---

Dirección:

---

Código postal:

---

Localidad:

---

Teléfono (con prefijo):

---

Correo electrónico:

---

---

Asiento infantil para  
coche o bicicleta:

---

Número de artículo:

---

Color de la funda (diseño):

---

Accesorio:

---

## Control de entrega:

**1. Estado de cumplimiento total de especificaciones**  comprobado / correcto

### 2. Prueba de funcionamiento

- Mecanismo de regulación del asiento  comprobado / correcto

- Regulación de cinturones  comprobado / correcto

### 3. Integridad

- Verificar asiento  comprobado / correcto

- Verificar partes de tela  comprobado / correcto

- Verificar las partes de plástico  comprobado / correcto

He verificado el asiento infantil para vehículos o bicicletas y me he asegurado de que el asiento se entrega completo y de que todos sus dispositivos funcionan correctamente.

He recibido información suficiente sobre el producto y su funcionamiento antes de la compra y conozco las instrucciones de cuidado y mantenimiento.

Fecha de compra: \_\_\_\_\_

Comprador (firma): \_\_\_\_\_

Comerciante: \_\_\_\_\_

Sello del comerciante
-----------------------



## 11 Certificado de garantia / Verificação de transferência

Nome:

---

Morada:

---

Código postal:

---

Local:

---

Telefone (com indicativo):

---

E-Mail:

---

---

Cadeira de criança para  
automóvel/bicicleta:

---

Número de artigo:

---

Cor do tecido (padrão):

---

Acessórios:

---

## Verificação de transferência:

### 1. Totalidade

verificado / em condições

### 2. Verificação do funcionamento

- Mecanismo de ajuste da cadeira

verificado / em condições

- Ajuste do conjunto de cintos

verificado / em condições

### 3. Integridade

- Verificar a cadeira

verificado / em condições

- Verificar peças de tecido

verificado / em condições

- Verificar peças em plástico

verificado / em condições

Verifiquei a cadeira de criança para automóvel/bicicleta e certifiquei-me de que a mesma foi entregue completa e que todas as funções funcionam na sua totalidade.

Obtive informações suficientes acerca do produto e das suas funções antes da compra e tomei conhecimento das instruções de conservação e manutenção.

Data de compra: \_\_\_\_\_

Comprador (assinatura): \_\_\_\_\_

Vendedor: \_\_\_\_\_

Carimbo do vendedor

## 11 Cartolina di garanzia / Ricevuta del controllo alla consegna

Nome:

---

Indirizzo:

---

CAP:

---

Città:

---

Telefono (con prefisso):

---

E-Mail:

---

---

Seggiolino per auto/bicicletta:

---

Numero articolo:

---

Colore tessuto (disegno):

---

Accessori:

---

## Ricevuta di controllo alla consegna:

**1. Completezza**  Verificato / in ordine

### 2. Verifica di funzionamento

- Meccanismo regolabile sedile  Verificato / in ordine

- Regolazione bretelle  Verificato / in ordine

### 3. Integrità

- Verifica seduta  Verificato / in ordine

- Verifica parti in tessuto  Verificato / in ordine

- Verifica parti in plastica  Verificato / in ordine

Ho controllato il seggiolino per auto/bicicletta e mi sono assicurato che fosse consegnato completo e che funziona perfettamente.

Prima dell'acquisto ho ricevuto tutte le informazioni sul prodotto e le sue funzioni e sulle procedure per la cura e manutenzione.

Data di acquisto: \_\_\_\_\_

Acquirente (firma): \_\_\_\_\_

Venditore: \_\_\_\_\_

Timbro venditore
------------------











0 kg – 13 kg

# BABY-SAFE

Инструкция по эксплуатации

Brugsvejledning

Gebruiksaanwijzing

RU

DK

NL



# Обзор продукции / Produktoversigt / Productoverzicht

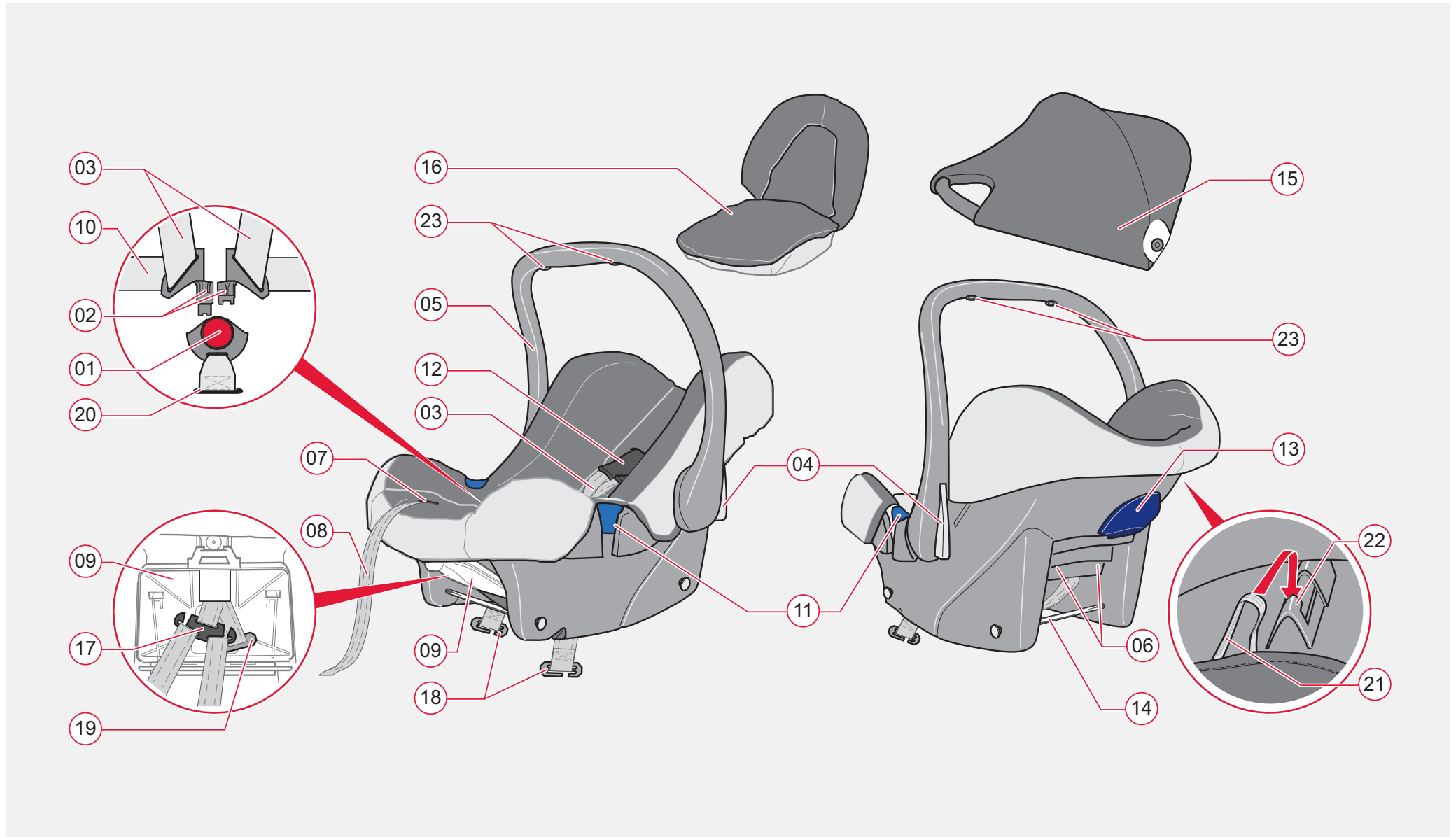

## Пояснение

Поз.	Наименование
01	Замок ремня
02	Язычки замка
03	Плечевые ремни
04	Кнопки
05	Дуга для ношения
06	Пазы для ремней
07	Кнопка регулировки
08	Конец ремня
09	Отделение для инструкции
10	Поясные ремни
11	Направляющие для ремня
12	Плечевая накладка
13	Держатель ремня

14	Штоки для фиксации
15	Солнцезащитный тент
16	Подушка
17	Соединительный элемент
18	Металлический элемент
19	Металлическая пластинка
20	Паз для ремня
21	Резиновые петли
22	Крючки
23	Резиновые петли на дуге для ношения

## Signaturforklaring

Pos.	Betegnelse
01	Selelås
02	Låsetunger
03	Skulderseler
04	Knapper
05	Bærehåndtag
06	Seleslids
07	Justeringsknapper
08	Seleende
09	Rum til brugsanvisning
10	Hoftesele
11	Seleføringer
12	Skulderpolstringer
13	Seleholder

14	Støttestænger
15	Solskærm
16	Pige
17	Forbindelsesdel
18	Metaldele
19	Metalplade
20	Seleslids
21	Gummistropper
22	Kroge
23	Gummistropper på bærehåndtag

## Legende

Pos.	Benaming
01	Gordelslot
02	Slottongen
03	Schoudergordels
04	Knoppen
05	Draagbeugel
06	Gordelsleuven
07	Verstelknop
08	Uiteinde van gordel
09	Vakje voor gebruiksaanwijzing
10	Heupgordels
11	Gordelgeleiders
12	Schouderkussens
13	Gordelhouder

14	Bevestigingsstangen
15	Zonnekapje
16	Kussen
17	Verbindingsstuk
18	Metalen deel
19	Metalen plaat
20	Gordelsleuf
21	Rubberen lussen
22	Haken
23	Rubberen lussen aan de draagbeugel

## Содержание

<b>1</b>	<b>Предисловие</b> .....	<b>1</b>
1.1	Сначала.....	1
1.2	Используемые символы.....	3
<b>2</b>	<b>Безопасность</b> .....	<b>5</b>
2.1	Применение согласно назначению.....	5
2.2	Общие указания по технике безопасности...	7
2.3	Указания на опасность.....	13
2.4	Допуск к эксплуатации.....	17
<b>3</b>	<b>Способы крепления в автомобиле</b> .....	<b>19</b>
<b>4</b>	<b>Пристегивание ребенка в детской люльке</b> ...	<b>23</b>
4.1	Использование элемента для уменьшения площади сиденья.....	25
4.2	Регулировка дуги для ношения.....	27
4.3	Подгонка высоты плечевых ремней.....	29
4.4	Ослабление и натяжение плечевых ремней.....	31
4.5	Пристегивание ребенка ремнями.....	33
4.6	Проверка безопасности ребенка.....	35



## Indhold

<b>1 Indledende bemærkninger</b> .....	<b>2</b>
1.1 Begyndelsen .....	2
1.2 Anvendte symboler .....	4
<b>2 Sikkerhed</b> .....	<b>6</b>
2.1 Tilsigtet anvendelse.....	6
2.2 Generelle sikkerhedsanvisninger .....	8
2.3 Risikosætninger .....	14
2.4 Godkendelse .....	18
<b>3 Fremgangsmåder til fastgørelse i bilen</b> .....	<b>20</b>
<b>4 Fastgør babyen i babystolen</b> .....	<b>24</b>
4.1 Anvendelse af sædeformindsker.....	26
4.2 Indstilling af håndtag .....	28
4.3 Tilpasning af højden på skulderselerne.....	30
4.4 At løsne og stramme skulderselerne.....	32
4.5 Fastspænding af barnet .....	34
4.6 Sådan sikrer De Deres barn korrekt.....	36

## Inhoud

<b>1 Voorwoord</b> .....	<b>2</b>
1.1 Wat u eerst moet doen .....	2
1.2 Gebruikte symbolen .....	4
<b>2 Veiligheid</b> .....	<b>6</b>
2.1 Reglementair gebruik .....	6
2.2 Algemene veiligheidsaanwijzingen .....	8
2.3 Gevaaraanwijzingen.....	14
2.4 Goedkeuring.....	18
<b>3 Manieren om de baby-autostoel in de auto te bevestigen</b> .....	<b>20</b>
<b>4 Baby in baby-autostoel vastmaken</b> .....	<b>24</b>
4.1 Zitverkleiner gebruiken .....	26
4.2 Draagbeugel verstellen .....	28
4.3 Hoogte van de schoudergordels aanpassen.....	30
4.4 Schoudergordels lossen maken en aanspannen .....	32
4.5 De gordel bij uw baby ondoen.....	34
4.6 Zo is uw baby goed beschermd .....	36

<b>5</b>	<b>Закрепление детской люльки в автомобиле .....</b>	<b>37</b>
5.1	Выбор положения в автомобиле .....	39
5.2	Установка детской люльки .....	41
5.3	Демонтаж детской люльки .....	45
5.4	Проверка безопасности детской люльки ....	47
<b>6</b>	<b>Установка солнцезащитного тента .....</b>	<b>49</b>
<b>7</b>	<b>Уход и техническое обслуживание .....</b>	<b>51</b>
7.1	Техническое обслуживание замка ремня ...	53
7.2	Чистка чехла, пластмассовых деталей и ремней .....	57
7.3	Замена чехла .....	59
7.4	Снятие и надевание чехла .....	61
7.5	Демонтаж и монтаж ремней .....	63
<b>8</b>	<b>Указания по утилизации .....</b>	<b>67</b>
<b>9</b>	<b>Сиденья для детей старшего возраста.....</b>	<b>67</b>
<b>10</b>	<b>Гарантия .....</b>	<b>69</b>
<b>11</b>	<b>Гарантийный талон / Формуляр контроля при покупке .....</b>	<b>73</b>

<b>5 Sikring af babystolen i bilen .....</b>	<b>38</b>
5.1 Valg af placering i bilen! .....	38
5.2 Montering af babystol .....	42
5.3 Afmontering af babystol .....	46
5.4 Korrekt fastgørelse af autostolen .....	48
<b>6 Anbringelse af solskærm .....</b>	<b>50</b>
<b>7 Pleje og eftersyn .....</b>	<b>52</b>
7.1 Eftersyn af selelås .....	54
7.2 Rengøring af betræk, plastdele og seler .....	58
7.3 Udskiftning af betræk .....	60
7.4 Montering og afmontering af betræk .....	62
7.5 Montering og afmontering af seler .....	64
<b>8 Affaldsdeponering .....</b>	<b>68</b>
<b>9 Stoleudvalg .....</b>	<b>68</b>
<b>10 Garanti .....</b>	<b>70</b>
<b>11 Garantibevis / Udleveringskontrol .....</b>	<b>75</b>

<b>5 Baby-autostoel in de auto vastmaken .....</b>	<b>38</b>
5.1 Stand in de auto kiezen.....	40
5.2 Baby-autostoel inbouwen.....	42
5.3 Baby-autostoel uitbouwen .....	46
5.4 Zo is uw baby-autostoel goed vastgemaakt.....	48
<b>6 Zonnekapje bevestigen .....</b>	<b>50</b>
<b>7 Verzorging en onderhoud .....</b>	<b>52</b>
7.1 Gordelslot onderhouden.....	54
7.2 Bekleding, kunststofdelen en gordels reinigen.....	58
7.3 Bekleding vervangen.....	60
7.4 Bekleding verwijderen en opnieuw bevestigen.....	62
7.5 Gordels uitbouwen en inbouwen.....	64
<b>8 Instructies voor de afvoer.....</b>	<b>68</b>
<b>9 Zitjes voor grotere kinderen .....</b>	<b>68</b>
<b>10 Garantie .....</b>	<b>70</b>
<b>11 Garantiekaart / Overdrachtscontrole .....</b>	<b>77</b>

## 1 Предисловие

Мы счастливы, что наша модель **BABY-SAFE** сможет стать надежным спутником Вашего ребенка в первые месяцы его жизни.

- ✎ **Для надежной защиты своего ребенка обязательно используйте и устанавливайте автолюльку **BABY-SAFE** так, как описано в данной инструкции.**

### 1.1 Сначала

- ✎ Перед первым использованием автолюльки **BABY-SAFE** внимательно прочитайте инструкцию по использованию.
- ✎ Всегда храните инструкцию по использованию наготове в предусмотренном для этого отделении детской люльки.

Если у Вас возникнут вопросы по использованию или потребуется дополнительная информация, просим обращаться в нашу фирму.

BRITAX RÖMER Kindersicherheit GmbH  
Britax Excelsior Ltd.

## 1 Indledende bemærkninger

Det glæder os, at du har valgt **BABY-SAFE** til beskyttelse af dit barn i de første måneder af dets liv.

- ✎ **For at dit barn kan være trygt og beskyttet, skal du ubetinget anvende **BABY-SAFE** på den måde, det er beskrevet i brugsanvisningen.**

### 1.1 Begyndelsen

- ✎ Læs brugsanvisningen grundigt igennem, før du anvender **BABY-SAFE** for første gang.
- ✎ Opbevar altid brugsanvisningen inden for rækkevidde i rummet på autostolen.

Hvis du har spørgsmål til anvendelse eller har brug for yderligere informationer, er du velkommen til at kontakte os.

BRITAX RÖMER Kindersicherheit GmbH  
Britax Excelsior Ltd.

## 1 Voorwoord

Gefeliciteerd met de aankoop van de **BABY-SAFE**: de juiste keuze om uw baby veilig door de eerste levensmaanden te begeleiden.

- ✎ **Om uw baby goed te kunnen beschermen, moet u de **BABY-SAFE** in ieder geval gebruiken en monteren zoals in de gebruiksaanwijzing staat beschreven.**

### 1.1 Wat u eerst moet doen

- ✎ Lees de gebruiksaanwijzing aandachtig door, vooraleer u de **BABY-SAFE** voor de eerste keer gebruikt.
- ✎ Bewaar de gebruiksaanwijzing altijd op een gemakkelijk bereikbare plaats in het daarvoor voorziene vakje op de baby-autostoel.

Als u nog vragen hebt over het gebruik of meer informatie wenst, neem dan met ons contact op.

BRITAX RÖMER Kindersicherheit GmbH  
Britax Excelsior Ltd.





## 1.2 Используемые символы

В тексте имеются следующие символы со своим значением:

Символ	Значение
	Символ, обозначающий опасность
	Символ, обозначающий указание
	Символ, обозначающий указания по защите окружающей среды
	Символ, обозначающий действие

## 1.2 Anvendte symboler

I teksten finder du symboler med følgende betydninger:

Symbol	Betydning
	Symbol for risiko
	Symbol for en anvisning
	Symbol for miljøbeskyttelse
	Symbol for en handling

## 1.2 Gebruikte symbolen

In de tekst vindt u de volgende symbolen met de betekenis er van:

Symbool	Betekenis
	Symbool voor een dreigend gevaar
	Symbool voor een aanwijzing
	Symbool voor aanwijzingen met betrekking tot milieubescherming
	Symbool voor een handeling

## 2 Безопасность

Максимально возможная безопасность является одним из свойств нашей продукции. Однако надежность изделия может быть гарантирована только в том случае, если Вы соблюдаете требования данной главы.

- ✧ Внимательно прочитайте следующие страницы.
- ✧ Всегда храните инструкцию по использованию наготове в предусмотренном для этого отделении детской люльки.

### 2.1 Применение согласно назначению

Детская автолюлька **BABY-SAFE** предназначена исключительно для обеспечения безопасности Вашего ребенка в автомобиле. Сиденье **BABY-SAFE** как детская автолюлька разрешено



- для установки в автомобиле
- с защитой ремнем с 3-точечным креплением
- для детей от рождения и до веса 13 кг.

Автолюлька **BABY-SAFE** ни в коем случае не пригодна для использования в качестве спального места или игрушки в домашних условиях.



## 2 Sikkerhed

Den størst mulige sikkerhed er en af vores produkters egenskaber. Produktsikkerhed kan kun garanteres, hvis du overholder anvisningerne i dette kapitel.

- ✚ Læs de følgende sider opmærksomt igennem.
- ✚ Opbevar altid brugsanvisningen inden for rækkevidde i rummet på autostolen.

### 2.1 Tilsigtet anvendelse

Babystolen **BABY-SAFE** er udelukkende bestemt til at sikre din baby i bilen. **BABY-SAFE** er tilladt



**til brug som babystol**

- monteret i bilen
- sikret med en 3-punkt-sele
- til nyfødte og babyer op til 13 kg.

**BABY-SAFE** er ikke egnet som et liggesæde til børn eller som legetøj i hjemmet.

## 2 Veiligheid

De grootst mogelijke veiligheid is een kenmerk van onze producten. De veiligheid van het product kan echter alleen dan worden gegarandeerd, wanneer u dit hoofdstuk in acht neemt.

- ✚ Lees de volgende pagina's aandachtig door.
- ✚ Bewaar de gebruiksaanwijzing altijd op een gemakkelijk bereikbare plaats in het daarvoor voorziene vakje op de baby-autostoel.

### 2.1 Reglementair gebruik

De baby-autostoel **BABY-SAFE** is uitsluitend bestemd om uw baby in de auto te beschermen. De **BABY-SAFE** is toegelaten



**als baby-autostoel**

- ingebouwd in de auto
- met 3-puntsgordel vastgemaakt
- voor baby's vanaf de geboorte tot een gewicht van 13 kg.

De **BABY-SAFE** is in geen geval geschikt als ligstoel voor kinderen of als speelgoed thuis.

## 2.2 Общие указания по технике безопасности

- ✎ Если Вы пользуетесь атолюлкой BABY-SAFE, учтите следующие указания:



### Общие указания по технике безопасности

#### Опасность травмирования незакрепленными предметами и людьми!

Незакрепленные предметы и люди при аварийном торможении или дорожно-транспортном происшествии могут травмировать пассажира рядом с водителем.

- ✎ Ни в коем случае не пытайтесь пристегнуть ребенка ремнем безопасности, если Вы держите его на коленях, и не держите его на руках.
- ✎ Всегда фиксируйте детскую люльку в автомобиле, даже если в ней нет ребенка.
- ✎ Убедитесь в том, что все пассажиры в автомобиле пристегнуты ремнями.
- ✎ Зафиксируйте спинки сидений автомобиля (например, введите в зацепление откидное многоместное заднее сиденье).
- ✎ Закрепите все предметы в автомобиле (например, на полке заднего стекла).

## 2.2 Generelle sikkerhedsanvisninger

- ✦ Når du anvender BABY-SAFE, skal du følge disse anvisninger:



### Generelle sikkerhedsanvisninger

#### Risiko for skade på ikke sikrede genstande og personer!

Ved en nødopbremsning eller ved et uheld kan ikke sikrede genstande og personer pådrage sig skade.

- ✦ Barnet må aldrig sidde på dit skød og sikres med sikkerhedsselen eller holdes fast.
- ✦ Fastgør i stedet babystolen i bilen, også når der ikke transporteres en baby i den.
- ✦ Vær sikker på, at alle personer i bilen er spændt fast.
- ✦ Fastgør bilsædets ryglæn (lås for eksempel det sammenfoldelige bagsæde fast).
- ✦ Fastgør alle genstande (for eksempel på bilens hattehylde).

#### Fare for kvæstelser ved brug af uegnet sele!

Ved brug af en uegnet sele, eksempelvis en 2-punkt-sele, øges risikoen betydeligt for, at barnet kan komme til skade ved et biluheld.

## 2.2 Algemene veiligheidsaanwijzingen

- ✦ Als u de BABY-SAFE gebruikt, dient u de volgende aanwijzingen in acht te nemen:



### Algemene veiligheidsaanwijzingen

#### Gevaar voor letsel door onbeveiligde voorwerpen en personen!

Onbeveiligde voorwerpen en personen kunnen medepassagiers bij een noodstop of een ongeval verwonden.

- ✦ Probeer nooit een baby op uw schoot met behulp van de autogordel vast te maken of gewoon vast te houden.
- ✦ Zorg dat de baby-autostoel altijd goed vaststaat in de auto, ook als er geen baby in ligt.
- ✦ Zorg er voor, dat alle personen in de auto hun veiligheidsgordel dragen.
- ✦ Vergrendel de rugleuningen van de autostoelen (bijvoorbeeld omklapbare achterbank vastklikken).
- ✦ Vermijd rondslingerende voorwerpen (bijvoorbeeld op de hoedenplank) in de auto.

#### Letselgevaar door ongeschikte gordel!

Het gebruik van een ongeschikte gordel, bijvoorbeeld een tweepuntsgordel, verhoogt het risico op letsel bij uw baby bij een ongeval aanzienlijk.

**Опасность травмирования при использовании неподходящего ремня безопасности!**

Использование неподходящего ремня, например, ремня с 2-точечным креплением, значительно повышает риск травмирования Вашего ребенка при дорожно-транспортном происшествии.

- ✧ Всегда используйте испытанный ремень с 3-точечным креплением.
- ✧ Убедитесь в том, что ремень одобрен к применению согласно ECE R 16 (или другому сравнимому стандарту).

**Опасность травмирования в результате самовольно выполненных изменений!**

В результате самовольно выполненных технических изменений защитная функция сиденья может быть понижена или даже совсем утеряна.

- ✧ Не проводите никакие технические изменения детской люльки.
- ✧ Применяйте детскую люльку только так, как описано в данной инструкции по использованию.

**Опасность травмирования в результате недостаточной защиты!**

При недостаточной защите Вашего ребенка или детской люльки может произойти несчастный случай.

- ✧ Никогда не оставляйте Вашего ребенка в детской люльке в автомобиле без присмотра.

- ✘ Anvend altid en godkendt 3-punkt-sele.
- ✘ Kontroller, at selen lever op til ECE R 16 (eller en tilsvarende standard).

### **Fare for kvæstelse ved uautoriserede ændringer!**

Foretages der uautoriserede tekniske ændringer, kan de formindske eller helt eliminere babystolens beskyttelsesfunktion.

- ✘ Foretag ingen tekniske ændringer på babystolen.
- ✘ Anvend kun babystolen på den måde, det er beskrevet i denne brugsanvisning.

### **Fare for kvæstelser som følge af manglende sikring!**

Ved manglende sikring af din baby eller af babystolen kan der ske uheld.

- ✘ Efterlad aldrig din baby uden opsyn i babystolen i bilen.
- ✘ Hold altid øje med barnet, hvis autostolen stilles op på høje flader (for eksempel et puslebord, et almindeligt bord eller en sofa).
- ✘ Spænd altid din baby fast i babystolen, som det er beskrevet i kapitel 4.
- ✘ Fastgør babystolen i bilen, som det er beskrevet i kapitel 5.

- ✘ Gebruik altijd een goedgekeurde 3-punts gordel.
- ✘ Overtuig u er van, dat de gordel conform ECE R 16 (of vergelijkbare norm) is goedgekeurd.

### **Letselgevaar door eigenmachtig aangebrachte modificaties!**

Door eigenmachtig aangebrachte technische modificaties kan de beschermingsfunctie van het kinderzitje verminderd worden of volledig worden tenietgedaan.

- ✘ Voer geen technische modificaties uit aan de baby-autostoel.
- ✘ Gebruik de baby-autostoel uitsluitend zoals in deze gebruiksaanwijzing staat beschreven.

### **Gevaar voor letsel door ontbrekende beveiliging!**

Ontbrekende beveiliging van uw baby of van de baby-autostoel kan leiden tot ongevallen.

- ✘ Laat uw baby in de baby-autostoel nooit zonder toezicht in de auto achter.
- ✘ Laat uw baby nooit zonder toezicht in de baby-autostoel zitten, als u de baby-autostoel op een verhoogd oppervlak plaatst (bijvoorbeeld babycommode, tafel, sofa).
- ✘ Maak uw baby in de baby-autostoel altijd vast met de gordel, zoals beschreven in hoofdstuk 4.
- ✘ Maak de baby-autostoel in de auto vast, zoals beschreven in hoofdstuk 5.

- ✧ Никогда не отпускайте ребенка в детской люльке из виду при размещении ее на возвышении (например, на столике для пеленания, столе, софе).
- ✧ Всегда пристегивайте Вашего ребенка в детской люльке ремнем безопасности, как описано в главе 4.
- ✧ Закрепляйте детскую люльку в автомобиле, как описано в главе 5.

#### **Внимание при длительном использовании!**

Детская люлька не предназначена для длительного нахождения в ней Вашего ребенка. При полулежащем положении ребенка в люльке на его позвоночник всегда воздействует нагрузка.

- ✧ Вынимайте ребенка из детской люльки как можно чаще.
- ✧ Для этого делайте перерывы во время длительных поездок.
- ✧ Вне автомобиля не оставляйте ребенка надолго лежать в люльке.

#### **Внимание при интенсивном воздействии солнечных лучей!**

Металлические и пластмассовые части системы детской люльки нагреваются на солнце.

- ✧ Чтобы части детской люльки не нагревались при интенсивном воздействии солнечных лучей, закрывайте ее, например, легкой тканью.

**Vær forsigtig ved længerevarende brug!**

Babystolen er ikke bestemt til længerevarende opbevaring af din baby. Babystolens halvt liggende position er en belastning for din babys rygsøjle.

- ✎ Tag din baby op af babystolen så ofte som muligt.
- ✎ Hold pauser på længere bilture.
- ✎ Efterlad ikke din baby i autostolen, når autostolen ikke er i bilen.

**Vær forsigtig ved intensiv solstråling!**

Autostolens metal- og plastdele opvarmes, når solen skinner på dem.

- ✎ For at forhindre at babystolens dele ophedes under stærkt sollys, kan du dække den til med for eksempel et stykke stof.

**Beskadigelse af babystolen!**

Ved uheld med en kollisionshastighed på over 10 km/t kan babystolen have taget skade, uden at det kan ses.

- ✎ Hvis det er tilfældet, skal autostolen udskiftes. Bortskaf babystolen efter forskrifterne (se kapitel 8).
- ✎ Kontroller med jævne mellemrum, at ingen af de vigtige dele er beskadiget.
- ✎ Kontrollér, at de mekaniske komponenter fungerer efter hensigten.

**Voorzichtig bij langdurig gebruik!**

De baby-autostoel is niet bestemd om uw baby constant in te laten zitten. De halfliggende positie in de baby-autostoel vormt altijd een belasting voor de wervelkolom van uw baby.

- ✎ Neem uw baby zo dikwijls mogelijk uit de baby-autostoel.
- ✎ Onderbreek lange autoritten hiervoor.
- ✎ Laat uw baby buiten de auto niet langer in de baby-autostoel liggen.

**Voorzichtig bij intensieve zonnestraling!**

De metaal- en kunststofdelen van het baby-autostoel-systeem worden heet in de zon.

- ✎ Om te verhinderen dat delen van de baby-autostoel heet worden bij intensieve zonnestraling, dekt u deze bijvoorbeeld met een lichte doek af.

**Beschadiging van de baby-autostoel!**

Bij een ongeval waarbij de botssnelheid hoger dan 10 km/u is, kan de baby-autostoel beschadigd raken, hoewel de beschadigingen niet altijd zichtbaar hoeven te zijn.

- ✎ In dergelijke gevallen moet de baby-autostoel worden vervangen. Voer de baby-autostoel af conform de vigerende richtlijnen (zie hoofdstuk 8).
- ✎ Controleer alle belangrijke onderdelen regelmatig op beschadiging.

**Повреждение детской люльки!**

При дорожно-транспортном происшествии в результате столкновения со скоростью свыше 10 км/ч в детской люльке могут возникнуть повреждения, которые не всегда видны невооруженным глазом.

- ✎ В этом случае детскую люльку необходимо заменить. Утилизируйте детскую люльку надлежащим образом (см. главу 8).
- ✎ Регулярно проверяйте все важные части на наличие повреждений.
- ✎ Убедитесь в том, что детали механической конструкции функционируют безупречно.

**Повреждение детской люльки!**

Если носить детскую люльку за направляющие для плечевого ремня или чехол, это может повредить люльку.

- ✎ Не используйте направляющие плечевого ремня в качестве ручки для транспортировки.
- ✎ Носите детскую люльку за дугу для ношения.

**2.3 Указания на опасность**

- ✎ Для обеспечения безопасности Вашего ребенка обязательно учтите указания на опасность в данной инструкции по использованию.



**Beskadigelse af babystolen!**

Hvis du bærer babystolen i skulderseleføringen eller i et betræk, kan det beskadige babystolen.

- ✎ Anvend ikke skulderremmene som transportgreb.
- ✎ Bær babystolen i håndtaget.

**2.3 Risikosætninger**

- ✎ **Af hensyn til dit barns sikkerhed skal du ubetinget tage advarslerne i denne brugsanvisning til efterretning.**

Risikosætningerne i de følgende kapitler kan du genkende ved symbolet for farer og/eller et signal-ord, som anviser et trusselsniveau.

- ✎ Zorg er voor dat de mechanische componenten goed functioneren.

**Beschadiging van de baby-autostoel!**

Als u de baby-autostoel aan de schoudergordelgeleiders of aan de bekleding vastneemt om te dragen, kan dit de baby-autostoel beschadigen.

- ✎ Gebruik de schoudergordelgeleiders niet als transportgreep.
- ✎ Draag de baby-autostoel aan de draagbeugel.



**2.3 Gevaaraanwijzingen**

- ✎ **Neem voor de veiligheid van uw baby in ieder geval de gevaaraanwijzingen in deze gebruiksaanwijzing in acht.**

De gevaaraanwijzingen in de volgende hoofdstukken herkent u aan het gevaarsymbool en/of aan een signaalwoord, dat op een bepaald gevaar wijst.

Указания на опасность в следующих главах обозначены символом опасности и/или сигнальным словом, указывающим на степень опасности.

Символ	Сигнальное слово	Возможные опасности
	<b>Опасно!</b>	<ul style="list-style-type: none"> <li>- Тяжелые дорожно-транспортные происшествия</li> <li>- Тяжелые травмы</li> <li>- Травмы со смертельным исходом</li> </ul>
	<b>Предупреждение!</b>	<ul style="list-style-type: none"> <li>- Тяжелые дорожно-транспортные происшествия</li> <li>- Тяжелые травмы</li> </ul>
	<b>Внимание!</b>	<ul style="list-style-type: none"> <li>- Легкие травмы</li> <li>- Легкие ожоги</li> <li>- Серьезные повреждения имущества</li> </ul>

Symbol	Signalord	Mulige farer
	<b>Fare!</b>	<ul style="list-style-type: none"> <li>- Alvorlige uheld</li> <li>- Alvorlige kvæstelser</li> <li>- Kvæstelser med døden til følge</li> </ul>
	<b>Advarsel!</b>	<ul style="list-style-type: none"> <li>- Alvorlige uheld</li> <li>- Alvorlige kvæstelser</li> </ul>
	<b>Forsigtig!</b>	<ul style="list-style-type: none"> <li>- Lettere kvæstelser</li> <li>- Lettere forbrændinger</li> <li>- Alvorlig tingsskade</li> </ul>

Symbool	Signaalwoord	Mogelijke gevaren
	<b>Gevaar!</b>	<ul style="list-style-type: none"> <li>- Ernstige ongelukken</li> <li>- Ernstige verwondingen</li> <li>- Verwondingen met de dood tot gevolg</li> </ul>
	<b>Waarschuwing!</b>	<ul style="list-style-type: none"> <li>- Ernstige ongelukken</li> <li>- Ernstige verwondingen</li> </ul>
	<b>Voorzichtig!</b>	<ul style="list-style-type: none"> <li>- Lichte verwondingen</li> <li>- Lichte brandwonden</li> <li>- Ernstige materiële schade</li> </ul>

## 2.4 Допуск к эксплуатации

Детская автолюлька сконструирована, испытана и разрешена для эксплуатации в соответствии с требованиями Европейского стандарта по оборудованию для безопасности детей в автомобиле (ECE R 44/04). Знак проверки (буква E в кружке) и номер разрешения для эксплуатации приведены на допуске к эксплуатации (наклейке на детской люльке). При внесении пользователем каких-либо изменений в конструкцию детской люльки разрешение для эксплуатации утрачивает силу. Изменения могут вноситься исключительно фирмой-изготовителем.

## 2.4 Godkendelse

Babystolen er konstrueret, afprøvet og godkendt i henhold til kravene i den europæiske norm for børnesikkerhedsudstyr (ECE R 44/04).

Mærket E (i en cirkel) og godkendelsesnummeret findes på godkendelses etiketten (klistermærket på babystolen).

Godkendelsen udløber, hvis du foretager ændringer på babystolen. Ændringer må kun foretages af producenten.

## 2.4 Goedkeuring

De baby-autostoel is ontworpen, gecontroleerd en goedgekeurd overeenkomstig de vereisten van de Europese norm voor veiligheidsvoorzieningen voor kinderen (ECE R 44/04).

Het controleteken E (in een cirkel) en het goedkeuringnummer bevinden zich op het goedkeuringsetiket (sticker op de baby-autostoel).

De goedkeuring vervalt, zodra u iets verandert aan de baby-autostoel. Wijzigingen mogen alleen door de fabrikant worden uitgevoerd.

### 3 Способы крепления в автомобиле

- ✎ Учтите указания по использованию систем натяжения ремней безопасности для детей в руководстве к Вашему автомобилю.
- ✎ Обратите внимание на то, что сначала Ваш ребенок должен быть пристегнут в люльке, и только после этого люльку с ребенком можно закрепить в автомобиле.

**Детскую автолюльку BABY-SAFE можно закрепить в автомобиле тремя различными способами:**

1



с помощью ремня с **3-точечным креплением** автомобиля (универсальный)

- ✎ Как закрепить детскую люльку в автомобиле с помощью ремня с 3-точечным креплением, читайте в главе 4.2.

Или дополнительно с помощью следующих базовых элементов из **принадлежностей BRITAX RÖMER**:

2



**BABY-SAFE Belted Base**

с помощью ремня с **3-точечным креплением** автомобиля и **опоры** (полууниверсальный)

### 3 Fremgangsmåder til fastgørelse i bilen

- ✎ Følg anvisningerne i din bils instruktionsbog om, hvordan børne-sikkerhedssystemerne skal anvendes.
- ✎ Vær opmærksom på, at din baby først skal sikres i babystolen, før babystolen med baby i den kan sikres i bilen.

Du kan fastgøre babystolen **BABY-SAFE** på tre forskellige måder i bilen:

1



med **3-punkt-selen** i bilen (universal)

- ✎ Hvordan du fastgør babystolen i bilen med 3-punkt-selen, kan du læse i kapitel 4.2.

Eller du kan supplere med et af de følgende **BRITAX RÖMER tilbehørsprodukter**:

2



**BABY-SAFE Belted Base** med **3-punkt-selen** i bilen og **støtteben** (semi universal)

### 3 Manieren om de baby-autostoel in de auto te bevestigen

- ✎ Neem de aanwijzingen voor gebruik van kinderbeveiligingssystemen in het handboek van uw auto in acht.
- ✎ Let er op, dat uw baby eerst in de baby-autostoel moet worden vastgemaakt, vooraleer de baby-autostoel in de auto kan worden vastgemaakt.

U kunt de baby-autostoel **BABY-SAFE** op drie verschillende manieren in de auto bevestigen:

1



met de **3-puntsgordel** van de auto (universeel)

- ✎ Hoe u de baby-autostoel in de auto vastmaakt met de 3-puntsgordel, leest u in hoofdstuk 4.2.

Of aangevuld met één van de volgende basiselementen uit de **BRITAX RÖMER accessoires**:

2



**BABY-SAFE Belted Base** met de **3-puntsgordel** van de auto en **steunpoot** (semi-universeel)

3

**BABY-SAFE ISOFIX Base****с помощью крепления ISOFIX и опоры (полууниверсальный)**

Крепление с помощью BABY-SAFE ISOFIX Base или BABY-SAFE Belted Base требует разрешения на применение для полууниверсального варианта. В результате этого сиденье может использоваться только в автомобилях, входящих в список типов автомашин, приложенный к принадлежностям. Список типов машин постоянно дополняется. Наиболее актуальную версию Вы можете получить непосредственно у нас или в Интернете: [www.britax.eu](http://www.britax.eu).

- ✎ Перед использованием **BABY-SAFE** закрепите в основание Belted Base или ISOFIX Base.



3



**BABY-SAFE ISOFIX Base**  
med **ISOFIX**-fastgøring og **støtteben**  
(semiuniversel)

Fastgøringen med BABY-SAFE ISOFIX Base i BABY-SAFE Belted Base udføres med en semiuniversel godkendelse. Stolen må kun bruges i biler, som er anført i den vedlagte typeliste. Typelisten opdateres løbende. Den mest aktuelle version fås direkte hos os eller under [www.britax.eu](http://www.britax.eu).

- Fastgør Belted Base eller ISOFIX Base i bilen før du anvender **BABY-SAFE**.

3



**BABY-SAFE ISOFIX Base**  
met **ISOFIX**-bevestiging en **steunpoot**  
(semi-universeel)

De bevestiging met de BABY-SAFE ISOFIX Base of BABY-SAFE Belted Base vereist een goedkeuring voor semi-universele toepassing. Het zitje mag daardoor alleen worden gebruikt in auto's die in de bijgevoegde lijst met autotypen worden vermeld. Deze lijst met autotypen wordt continu bijgewerkt. De meest actuele versie kunt u rechtstreeks bij ons aanvragen of vindt u op [www.britax.eu](http://www.britax.eu).

- Bevestig de Belted Base of de ISOFIX Base in de auto vooraleer u de **BABY-SAFE** in gebruik neemt.

## 4 Пристегивание ребенка в детской люльке

При пристегивании ребенка в детской люльке соблюдайте следующие указания:

- ✎ Используйте элемент для уменьшения площади сиденья, как описано к главе 4.1.
- ✎ Всегда устанавливайте дугу для ношения в соответствии с ситуацией, как описано в главе 5.2.
- ✎ Убедитесь в том, что высота плечевых ремней соответствует росту Вашего ребенка, как описано в главе 5.3.
- ✎ Уложите ребенка в люльку и пристегните его ремнем, как описано в главе 5.5.
- ✎ Всегда соблюдайте следующие предупреждающие указания.



### Предупреждение!

**Опасность несчастного случая за счет висящего конца ремня!**

Нижний конец ремня 08 может быть зажат другими предметами. Если конец ремня выскользнет из люльки, люлька может упасть.

- ✎ Убедитесь в том, что нижний конец ремня нигде не зажат (например, в двери, транспортере).
- ✎ Защитите нижний конец ремня, уложив его на крючки рядом с отделением для инструкции 09.

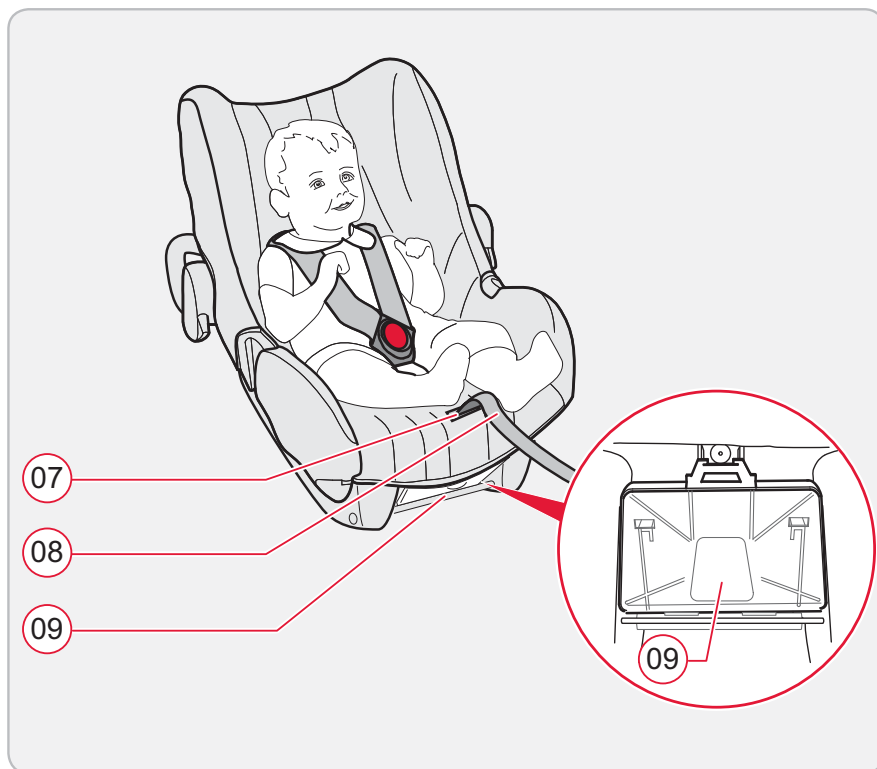

## 4 Fastgør babyen i babystolen

For at sikre dit barn i babystolen skal du følge disse anvisninger:

- ✎ Anvend altid sædeformindsker, som det er beskrevet i kapitel 4.1.
- ✎ Instil altid håndtaget, så den passer til den aktuelle situation, som det er beskrevet i kapitel 5.2.
- ✎ Kontroller, at højden på skulderremmene svarer til din babys kropshøjde, som det er beskrevet i kapitel 5.3.
- ✎ Placer din baby i babystolen og spænd den fast, som det er beskrevet i kapitel 5.5.
- ✎ Vær opmærksom på følgende advarsler.



### Advarsel!

#### Fare for uheld ved en hængende sele!

Den nederste ende på selen  kan klemmes fast i andre genstande. Hvis enden på selen hænger ud over babystolen, kan det forårsage, at babystolen falder ned.

- ✎ Kontroller, at den nederste ende på selen ikke er klemt fast i noget (for eksempel i døren eller en rulletrappe).
- ✎ Fastgør den nederste ende af selen, ved at placere den i hakket på rummet til brugsanvisningen .

## 4 Baby in baby-autostoel vastmaken

Om uw baby in de baby-autostoel vast te maken, dient u de volgende aanwijzingen in acht te nemen:

- ✎ Gebruik de zitverkleiner zoals in hoofdstuk 4.1 staat beschreven.
- ✎ Stel de draagbeugel altijd aangepast aan de situatie in, zoals in hoofdstuk 5.2 staat beschreven.
- ✎ Zorg er voor, dat de hoogte van de schoudergordels overeenstemt met de lichaamsgrootte van uw baby, zoals in hoofdstuk 5.3 staat beschreven.
- ✎ Zet uw baby in de baby-autostoel en maak hem vast met de gordels, zoals in hoofdstuk 5.5 staat beschreven.
- ✎ Neem altijd de volgende waarschuwingaanwijzingen in acht.



### Waarschuwing!

#### Gevaar voor ongelukken door loshangend gordeluiteinde!

Het onderste uiteinde van de gordel  kan in andere voorwerpen vastgeklemd raken. Als het uiteinde van de gordel uit de baby-autostoel hangt, kan dit er toe leiden dat de baby-autostoel valt.

- ✎ Zorg er voor, dat het onderste uiteinde van de gordel nergens blijft vasthaken (bijvoorbeeld niet in deuren, roltrappen).



### **Предупреждение! Утеря защитной функции!**

Элемент для уменьшения площади сиденья и плечевые ремни утрачивают свою защитную функцию, если они установлены неправильно.

- ✘ Обратите внимание на правильную установку элемента для уменьшения площади сиденья.
- ✘ Обратите внимание на то, чтобы плечевые ремни не были перекручены или перепутаны.

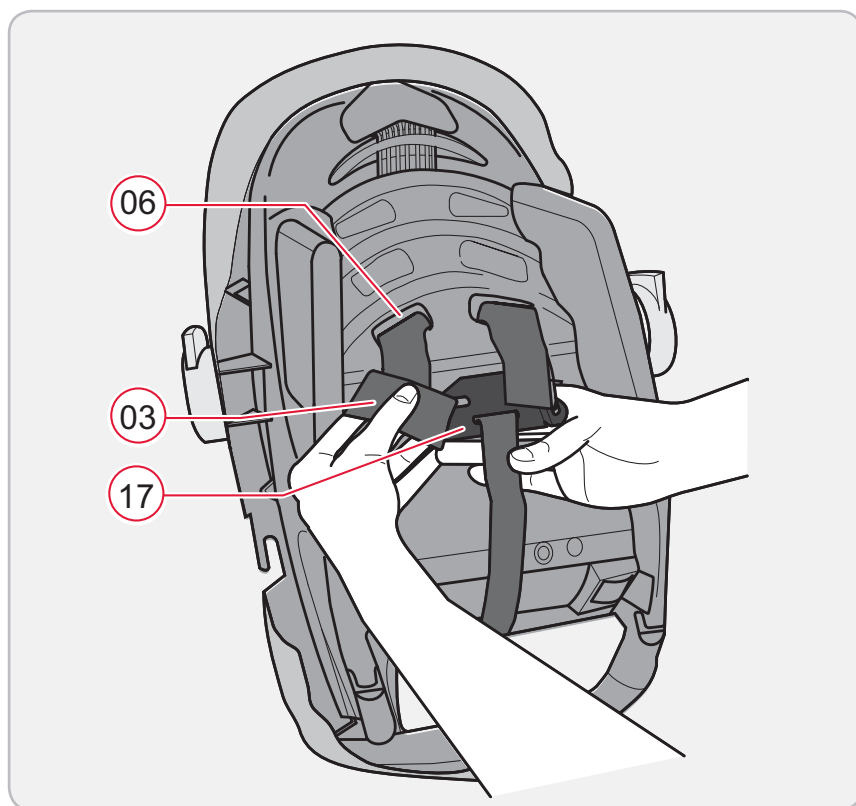

## **4.1 Использование элемента для уменьшения площади сиденья**

**Элемент для уменьшения площади сиденья обеспечивает необходимую поддержку вашему еще маленькому ребенку и улучшает для него эргономические характеристики детской люльки.**

Плечевые ремни (03) должны проходить через самые нижние пазы для ремня (06) детской люльки. Используйте элемент для уменьшения площади сиденья до тех пор, пока Ваш ребенок не подрастет настолько, что Вам потребуется отрегулировать высоту плечевых ремней (см. главу 4.3).

Если Ваш ребенок уже достаточно подрос, но очень худенький, альтернативно можно убрать подушку из элемента для уменьшения площади сиденья.

**Advarsel!****Tab af beskyttelsesfunktion!**

Sædeformindskeren og skulderremmene mister deres beskyttelsesfunktion, hvis du anvender babystolen forkert.

- ✘ Vær opmærksom på at sædeformindskeren er sat korrekt ind.
- ✘ Vær opmærksom på, at skulderremmene ikke er drejet eller byttet om.

## 4.1 Anvendelse af sædeformindsker

**Sædeformindskeren giver den endnu lille baby den nødvendige understøttelse og forbedrer babystolens ergonomi for din baby.**

Skulderremmene 03 skal løbe gennem autostolens nederste seleslidser 06.

Anvend sædeformindskeren indstil din baby er så stor, at du må indstille skulderremmene i højden (se kapitel 4.3).

Hvis din baby er større, men meget smal, kan du alternativt fjerne sædepuden på sædeformindskeren.

**Sådan indstilles sædeformindskeren:**

1. Tag skulderremmene ud af forbindelsesdelen 17.

- ✘ Maak het onderste uiteinde van de gordel vast, door het in de haakjes aan het vakje met de gebruiksaanwijzing 09 vast te haken.

**Waarschuwing!****Verlies van de beschermingsfunctie!**

De zitverkleiner en de schoudergordels verliezen hun beschermingsfunctie wanneer u deze verkeerd gebruikt.

- ✘ Let er op, dat de zitverkleiner correct wordt gebruikt.
- ✘ Let er op, dat u de schoudergordels niet verdraait of verwisselt.

## 4.1 Zitverkleiner gebruiken

**De zitverkleiner geeft uw nog kleine baby de noodzakelijke ondersteuning en verbetert de ergonomie van de baby-autostoel voor uw baby.**

De schoudergordels 03 moeten door de onderste gordelsleuven 06 van de baby-autostoel lopen.

Gebruik de zitverkleiner zolang tot uw baby zo groot is, dat u de schoudergordels in de hoogte moet verstellen (zie hoofdstuk 4.3).

Als uw baby al groter, maar zeer mager is, kunt u alternatief ook het zitkussen uit de zitverkleiner verwijderen.

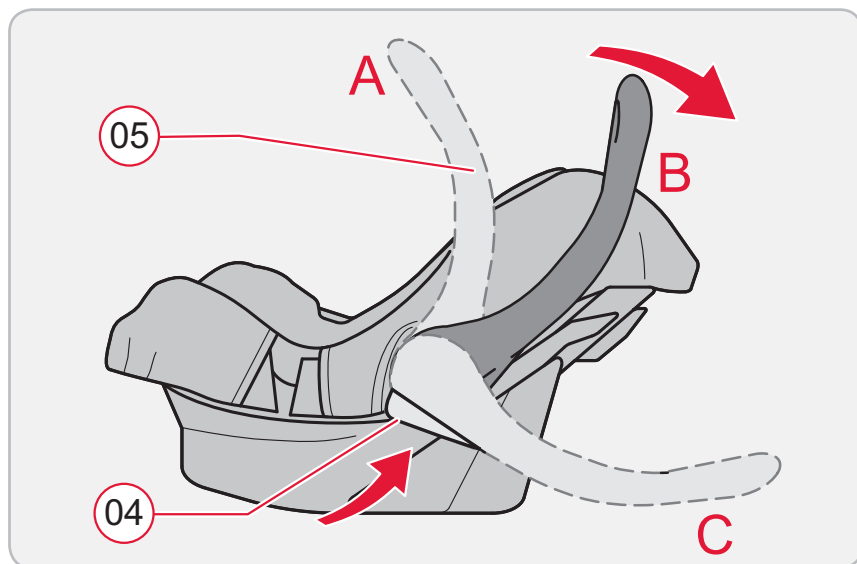
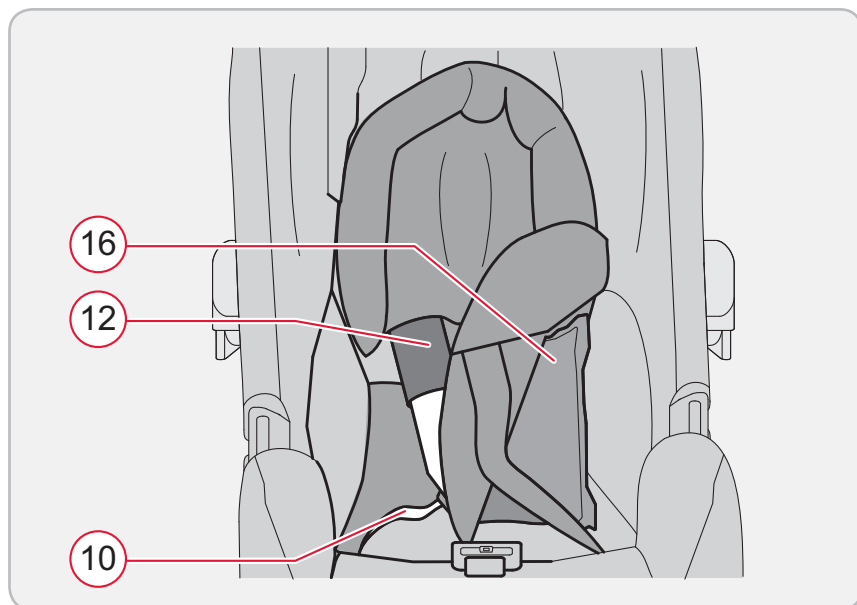

### Установка элемента для уменьшения площади сиденья:

1. Вытяните плечевые ремни из соединительного элемента (17).
2. Вытяните плечевые ремни из пазов для ремней детской люльки.
3. Вытяните плечевые накладки (12) из детской люльки.
4. Вложите в люльку элемент для уменьшения площади сиденья.
5. Убедитесь в том, что подушка (16) прилегает к спинке детской люльки.
6. Проденьте плечевые ремни через плечевые накладки и пазы для ремней элемента для уменьшения площади сиденья.
7. Проденьте плечевые ремни через самые нижние пазы для ремней детской люльки.
8. Вставьте поясные ремни (10) в нижние пазы для ремней элемента для уменьшения площади сиденья.
9. Снова вставьте плечевые ремни в соединительный элемент.

### 4.2 Регулировка дуги для ношения

Дуга для ношения может быть зафиксирована в одном из трех положений:

2. Træk skulderremmene ud af seleslidserne på babystolen.
3. Løsn skulderpolstringerne (12) på babystolen.
4. Læg sædeformindskerens ned i autostolen.
5. Kontroller, at puden (16) ligger på babystolens ryglæn.
6. Sæt skulderremmene gennem skulderpolstringerne og sædeformindskerens bæltelidser.
7. Sæt skulderselerne gennem de nederste seleslidser i autostolen.
8. Læg hofteselerne (10) i indsatsens nederste seleslidser.
9. Sæt på ny skulderselerne ind i forbindelsesdelen.

## 4.2 Indstilling af håndtag

**Bærehåndtaget kan indstilles i 3 forskellige positioner:**

1. Tryk samtidigt på de to knapper (04) på bærehåndtaget (05).
2. Vip nu bærehåndtaget frem eller tilbage til den ønskede position, mens der trykkes på knapperne.

- **A:** Transport- og bæreposition i bilen

**Zo gebruikt u de zitverkleiner:**

1. Maak de schoudergordels los van het verbindingsstuk (17).
2. Trek de schoudergordels uit de gordelsleuven van de baby-autostoel.
3. Schuif de schouderkussentjes (12) uit de baby-autostoel.
4. Leg de zitverkleiner in de baby-autostoel.
5. Zorg dat het kussen (16) op de rugleuning van de baby-autostoel rust.
6. Schuif de schoudergordels door de schouderkussentjes en de gordelsleuven van de zitverkleiner.
7. Schuif de schoudergordels door de onderste gordelsleuven van de baby-autostoel.
8. Leid de heupgordels (10) door de onderste gordelsleuven van de zitverkleiner.
9. Bevestig de schoudergordels weer aan het verbindingsstuk.

## 4.2 Draagbeugel verstellen

**De draagbeugel kan in drie standen worden vastgeklikt:**

1. Druk de beide knoppen (04) aan de draagbeugel tegelijkertijd in (05).



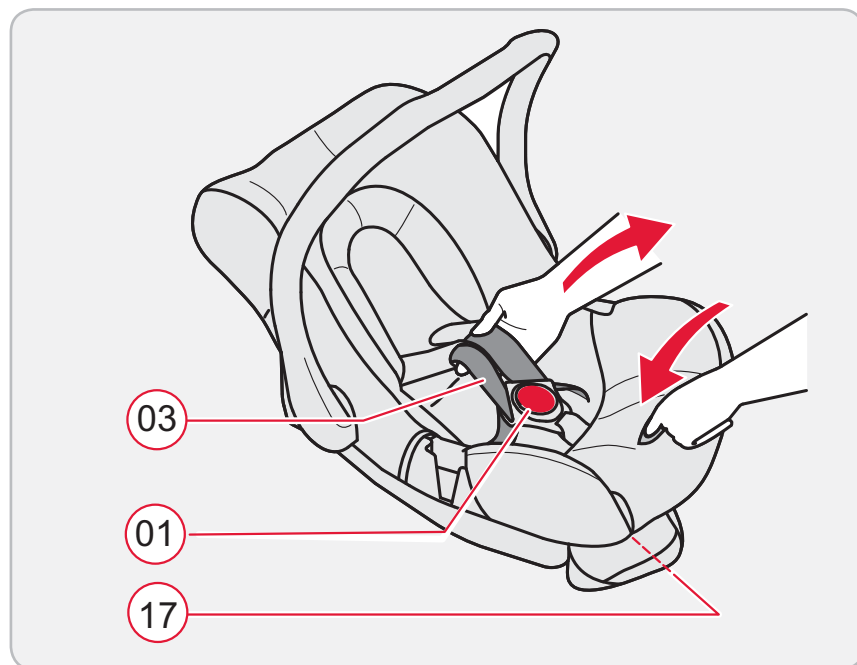
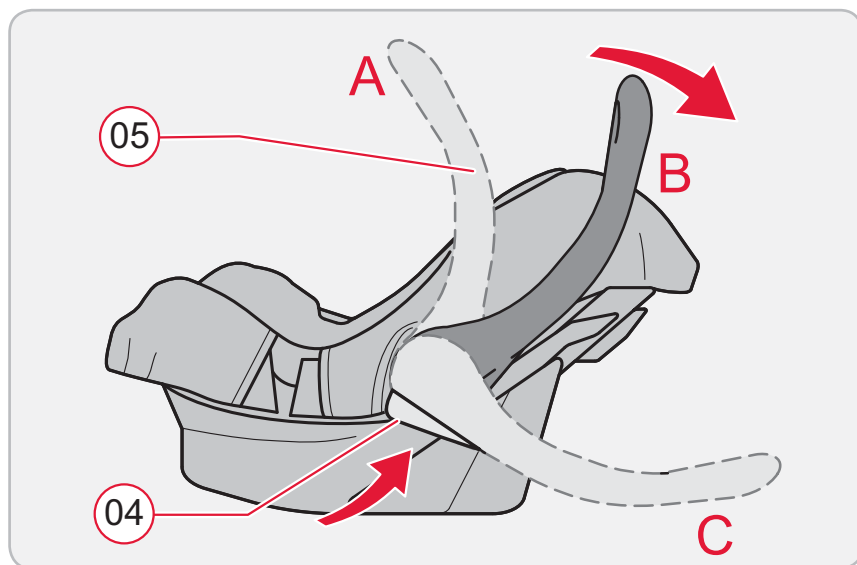

1. Нажмите одновременно на обе кнопки (04), расположенные на дуге для ношения (05).
2. При нажатых кнопках отклоните дугу для ношения вперед или назад так, чтобы она зафиксировалась в желаемом положении.

- **A:** Для ношения и для использования в автомобиле.
- **B:** Для укладывания ребенка.

**i** **Указание!** Дугу для ношения (05) можно перевести из положения **B** в положение **A**, не нажимая кнопки (04).

- **C:** Для надежной установки вне автомобиля.

### 4.3 Подгонка высоты плечевых ремней

Перед укладыванием ребенка в детскую люльку Вам необходимо отрегулировать высоту плечевых ремней в соответствии с ростом ребенка. Только правильно подогнанные плечевые ремни обеспечивают Вашему ребенку оптимальную посадку в детской люльке.

Плечевые ремни (03) должны проходить через пазы для ремней (06) детской люльки, которые находятся на уровне плеч Вашего ребенка или немного ниже.



- **B:** Når din baby lægges ned.

**i** **Advarsel!** Du kan dreje bærehåndtaget <sup>05</sup> fra stilling **B** til stilling **A** uden at trykke på tasterne <sup>04</sup>.

- **C:** Så stolen står sikkert uden for bilen.

### 4.3 Tilpasning af højden på skulderselerne

Før du lægger din baby i babystolen, skal du tilpasse højden på skulderselerne til den babys højde. Kun når skulderselerne er korrekt indstillet, har din baby et optimalt sæde i babystolen.

Skulderselerne <sup>03</sup> skal løbe gennem selelidserne <sup>06</sup> på babystolen, som ligger ved din babys skulderhøjde eller lidt under.

**Skulderselernes højde tilpasses barnets størrelse som følger:**

1. Luk seletåsen op <sup>01</sup> (tryk på den røde knap).
2. Tag skulderselerne ud af forbindelsesdelen <sup>17</sup>.
3. Træk skulderselerne ud af seleslidserne <sup>06</sup> på babystolen.

2. Zwenk de draagbeugel met ingedrukte knoppen naar voor of achter, tot deze in de gewenste stand vastklikt.

- **A:** stand voor dragen en voor transport in de auto
- **B:** stand om uw baby in het zitje te plaatsen.

**i** **Aanwijzing!** U kunt de draagbeugel <sup>05</sup> vanuit de stand **B**, in de stand **A** zwenken, zonder op de knoppen <sup>04</sup> te drukken.

- **C:** veilige stand bij gebruik buiten de auto.

### 4.3 Hoogte van de schoudergordels aanpassen

**Vooraleer uw baby in de baby-autostoel te leggen, moet u de hoogte van de schoudergordels aan de lichaamsgrootte van uw baby aanpassen. Alleen als de schoudergordels correct zijn ingesteld, biedt dit uw baby in de baby-autostoel optimale ondersteuning.**

De schoudergordels <sup>03</sup> moeten door de gordelsleuven <sup>06</sup> van de baby-autostoel lopen, die op schouderhoogte of een beetje onder schouderhoogte van uw baby liggen.

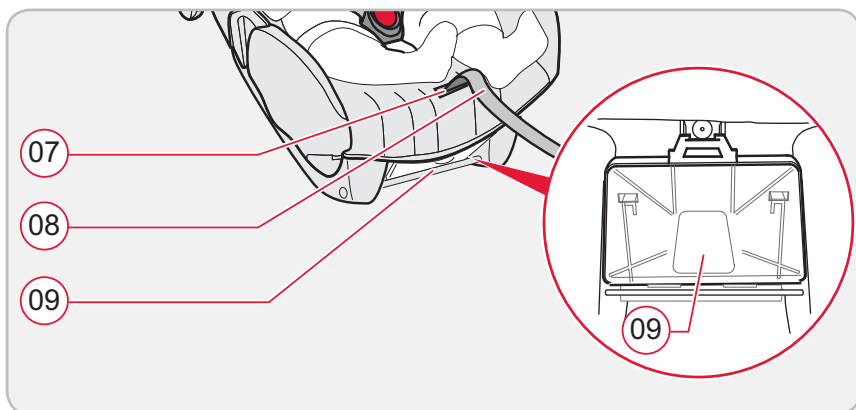
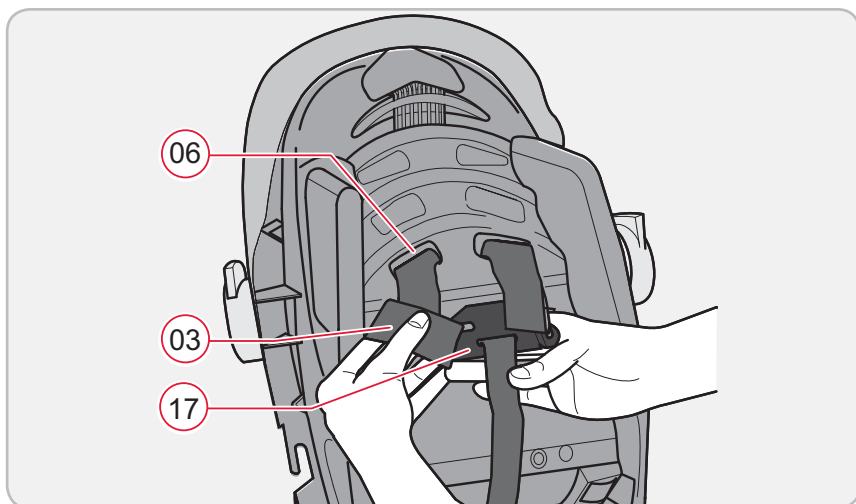
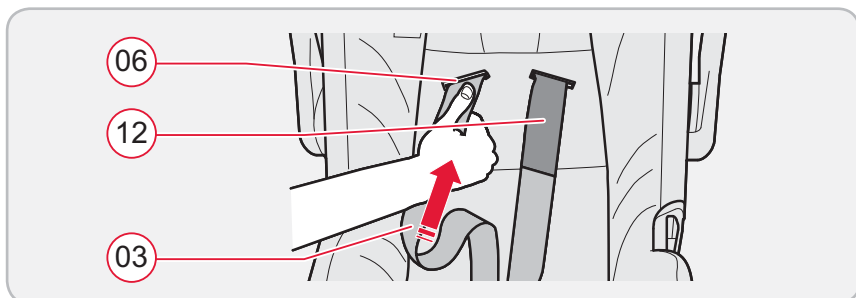

**Вы можете подогнать высоту плечевых ремней к росту ребенка следующим образом:**

1. Откройте замок ремня 01 (нажмите на красную кнопку).
2. Вытяните плечевые ремни из соединительного элемента 17.
3. Вытяните плечевые ремни из пазов для ремней 06 детской люльки.
4. Вытяните плечевые накладки 12.
5. Проденьте плечевые подкладки вместе с соединительным резиновым элементом через выбранные пазы для ремней чехла люльки.
6. Проденьте плечевые ремни через плечевые накладки и выбранные пазы для ремней детской люльки.
7. Вставьте плечевые ремни в соединительный элемент 17.

#### **4.4 Ослабление и натяжение плечевых ремней**

**Ослабление плечевых ремней:**

- ✦ Нажмите на кнопку регулировки натяжения 07 и одновременно вытяните оба плечевых ремня 03 вперед.

4. Tag skulderpolstringerne **12** ud.
5. Sæt skulderpolstringerne med forbindelsesgummiet gennem bæltelidsen til sædebetrækket.
6. Sæt skuldereleererne gennem skulderpolstringerne og de valgte selelidser på autostolen.
7. Sæt påny skuldereleererne ind i forbindelsesdelen **17**.

#### 4.4 At løsne og stramme skuldereleererne

##### Således løsnes skuldereleererne:

- ✎ Tryk på indstillingsknappen **07**, og træk samtidigt de to skuldereleer **03** fremad.

##### Således løsnes skuldereleererne:

- ✎ Træk i seleenden **08**. Vær opmærksom på, at seleenden skal trækkes ud ligefrem og ikke opad eller nedad.
- ✎ Vær opmærksom på, at seleenden skal gå ind i kaket på rummet til brugsanvisningen **09**.

#### De hoogte van de schoudergordels kunt u als volgt aan de lichaamsgrootte van uw baby aanpassen:

1. Open het gordelslot **01** (druk op de rode knop).
2. Maak de schoudergordels los van het verbindingsstuk **17**.
3. Trek de schoudergordels uit de gordelsleuven **06** van de baby-autostoel.
4. Verwijder de schouderkussentjes **12**.
5. Schuif de schouderkussentjes met het verbindingsrubber door de betreffende gordelsleuven van de stoelbekleding.
6. Schuif de schoudergordels door de schouderkussentjes en de betreffende gordelsleuven van de baby-autostoel.
7. Bevestig de schoudergordels weer aan het verbindingsstuk **17**.

#### 4.4 Schoudergordels lossen maken en aanspannen

##### Zo maakt u de schoudergordels lossen:

- ✎ Druk op de verstelknop **07** en trek de beide schoudergordels tegelijkertijd **03** naar voor.



## 4.5 Fastspænding af barnet

**Generelt gælder: BABY-SAFE giver din baby den største sikkerhed, når skulderremmene ligger så tæt på babyens krop som muligt, uden at det er besnærende for din baby.**

### A:

1. Løsn skulderselerne (se kapitel 4.4).
2. Luk seletåsen op <sup>01</sup> (tryk på den røde knap).
3. Læg barnet ned i stolen.
4. Læg skulderselerne <sup>03</sup> over barnets skuldre. Drej eller byt ikke om på skulderselerne.

## Zo spant u de schoudergordels aan:

- ✦ Trek aan het uiteinde van de gordel <sup>08</sup>. Let er daarbij op, dat u het uiteinde van de gordel recht eruit en niet naar boven of onder trekt.
- ✦ Let er op, dat het uiteinde van de gordel in de haakjes aan het vakje voor de gebruiksaanwijzing <sup>09</sup> vastzit.

## 4.5 De gordel bij uw baby omdoen

**In principe geldt: de BABY-SAFE biedt uw baby de meeste bescherming, wanneer de schoudergordel zo vast mogelijk tegen het lichaam van uw baby aanzit, zonder uw baby te beknellen.**

### A:

1. Maak de schoudergordels lossen (zie hoofdstuk 4.4).
2. Open het gordelslot <sup>01</sup> (druk op de rode knop).
3. Leg uw baby in de baby-autostoel.
4. Leid de schoudergordels <sup>03</sup> over de schouders van uw baby. De schoudergordels mogen niet verdraaid of verwisseld zijn.

**В:**

Сведите оба язычка замка 02 друг с другом и вставьте их со слышимым щелчком в замок ремня.

5. Натяните ремни, чтобы они плотно прилегали к телу ребенка (см. главу 4.4). При этом поясные ремни 10 должны проходить через паховый сгиб ребенка как можно ниже.

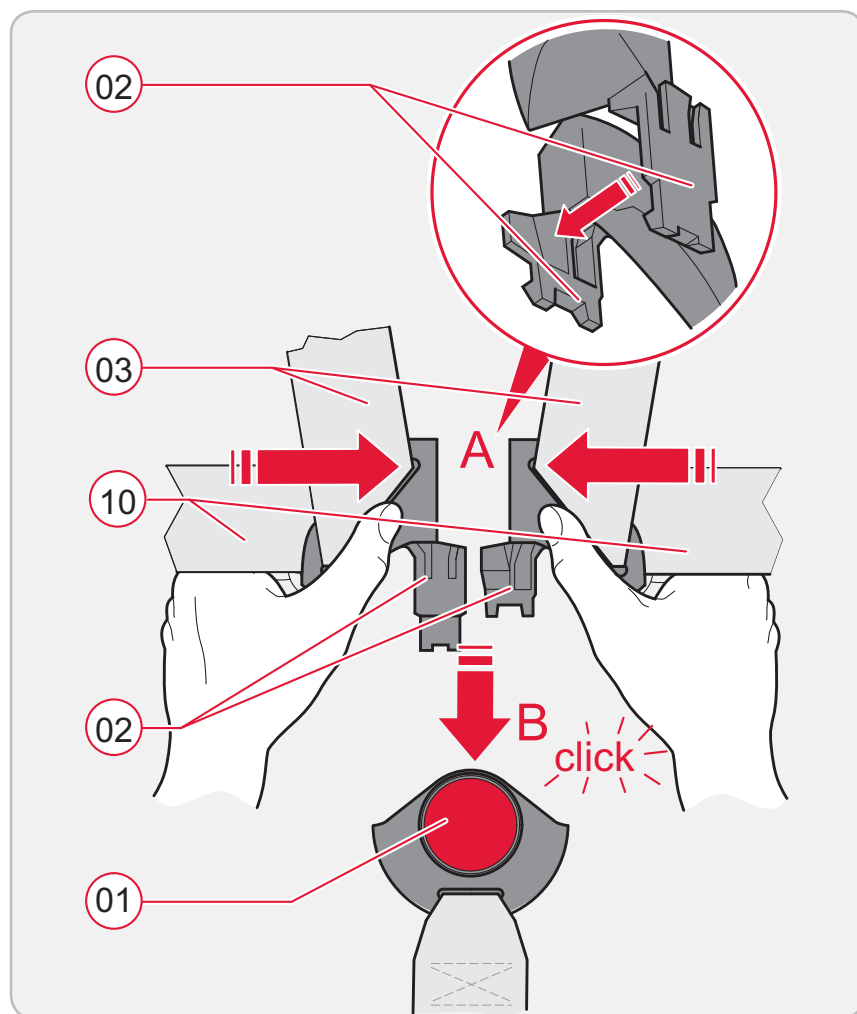

## 4.6 Проверка безопасности ребенка

Для гарантии безопасности Вашего ребенка **убедитесь в том, что...**

плечевые ремни 03 детской люльки плотно прилегают к телу ребенка, не стесняя его движений,

- плечевые ремни правильно отрегулированы,
- плечевые ремни не перекручены и не перепутаны,
- язычки замка 02 зафиксированы в замке ремня 01.

**B:**

Før begge låsetunger (02) sammen og lås dem sammen med et hørbart „klik“ i seletåsen.

5. Stram selerne, så de ligger tæt ind til barnets krop (se kapitel 4.4). Hofteselerne (10) skal sidde så tæt på barnets lyske som muligt.

## 4.6 Sådan sikrer De Deres barn korrekt

**Af hensyn til dit barns sikkerhed skal du kontrollere, at ...**

skulderselerne (03) på babystolen sidder tæt mod din babys krop, uden din baby er besnæret af dem,

- skulderselerne er korrekt indstillet,
- at skulderremmene ikke er drejede eller byttet om,
- låsetungerne (02) er gået i hak (01) i seletåsen.

**B:**

Breng de beide slottongen (02) bij elkaar en klik ze vast in het gordelslot met een hoorbaar „klik-geluid“.

5. Span de gordels aan tot deze strak om het lichaam van uw baby zitten (zie hoofdstuk 4.4). Daarbij moeten de heupgordels (10) zo laag mogelijk over de liesplooï van uw baby lopen.

## 4.6 Zo is uw baby goed beschermd

**Controleer voor de veiligheid van uw baby, dat...**

de schoudergordels (03) van de baby-autostoel strak om het lichaam van uw baby zitten, zonder uw baby te beknellen,

- de schoudergordels juist zijn afgesteld,
- de schoudergordels niet verdraaid of verwisseld zijn,
- de slottongen (02) in het gordelslot (01) zijn vastgeklikt.

## 5 Закрепление детской люльки в автомобиле

Перед закреплением детской люльки в автомобиле необходимо пристегнуть ребенка в люльке, как описано в главе 4.



### Опасно!

#### Опасность для жизни в результате столкновения с подушкой безопасности!

Подушка безопасности, входящая в соприкосновение с детской люлькой, может стать причиной тяжелой травмы ребенка или даже смертельного исхода.

- ✘ Не устанавливайте детскую люльку на переднем сиденье автомобиля с включенной передней подушкой безопасности!
- ✘ При наличии боковых подушек безопасности учтите указания в руководстве по эксплуатации Вашего автомобиля.



### Внимание!

#### Утеря защитной функции!

При неправильной установке плечевых ремней они утрачивают свою защитную функцию.

- ✘ Не перекрутите и не перепутайте плечевые ремни.



## 5 Sikring af babystolen i bilen

Før du fastgør babystolen i bilen, skal du fastspænde din baby i babystolen, som det er beskrevet i kapitel 4.



### Fare!

#### Livsfare på grund af Airbag!

Hvis en aktiveret Airbag rammer babystolen, kan barnet komme alvorligt til skade. I værste fald kan det medføre døden.

- ✘ Anvend ikke babystolen på passagersæder med aktiv Front-Airbag!
- ✘ Følg anvisningerne i bilens instruktionsbog vedrørende sæder med sideairbags.



### Forsigtig!

#### Tab af beskyttelsesfunktion!

Ved forkert anbringelse af skulderremmene mister skulderremmen deres beskyttelsesfunktion.

- ✘ Drej eller byt ikke om på skulderselerne.

## 5 Baby-autostoel in de auto vastmaken

Vooraleer de baby-autostoel in de auto vast te maken, moet u uw baby in de baby-autostoel vastgemaakt hebben, zoals in hoofdstuk 4 beschreven.



### Gevaar!

#### Levensgevaar door airbag!

Een airbag die tegen de baby-autostoel klapt, kan zwaar letsel bij uw baby of zelfs de dood van uw baby tot gevolg hebben.

- ✘ Gebruik de baby-autostoel niet op de zitplaats van de passagier met ingeschakelde front-airbag!
- ✘ Neem bij zitplaatsen met zijairbags de aanwijzingen in het handboek van uw auto in acht.



### Voorzichtig!

#### Verlies van de beschermingsfunctie!

Door het verkeerd aanbrengen van de schoudergordels verliezen de schoudergordels hun beschermingsfunctie.

- ✘ De schoudergordels mogen niet verdraaid of verwisseld zijn.

## 5.1 Выбор положения в автомобиле

- ✧ Установите детскую люльку на сиденье автомобиля против направления движения.
- ✧ Выберите положение вашей автолюльки BABY-SAFE в соответствии со следующим обзором.

### Как можно расположить детскую люльку:

	по направлению движения	нет
	против направления движения	да
	с ремнем с 2-точечным креплением	нет
	с ремнем с 3-точечным креплением	да
	на переднем сиденье автомобиля без передней подушки безопасности	да
	на крайних задних сиденьях	да
	на среднем заднем сиденье с ремнем с 3-точечным креплением	да

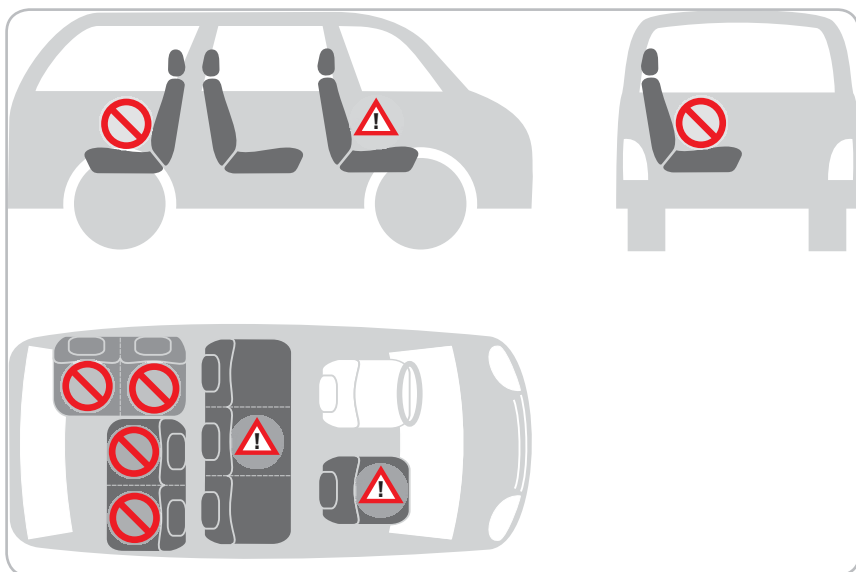

## 5.1 Valg af placering i bilen!

- ✘ Sæt altid babystolen på sædet, så det vender mod kørselsretningen.
- ✘ Vælg en placering for din BABY-SAFE ud fra følgende oversigt.

### Således kan du placere din babystol:



	i kørselsretningen	nej
	modsat kørselsretningen	ja
	med 2-punkt-sele	nej
	med 3-punkt-sele	ja
	på passagersædet unde Front-Airbag	ja
	på de yderste bagsæder	ja
	På mellemste bagsæde med 3-punkt-sele	ja

## 5.1 Stand in de auto kiezen

- ✘ Maak de baby-autostoel tegen de rijrichting in vast op de zitplaats van de auto.
- ✘ Kies de stand van uw BABY-SAFE aan de hand van het navolgend overzicht.

### Zo kunt u uw baby-autostoel positioneren:

	in de rijrichting	nee
	tegen de rijrichting in	ja
	met tweepuntsgordel	nee
	met driepuntsgordel	ja
	op de zitplaats van de passagier zonder front-airbag	ja
	op de buitenste zitplaatsen van de achterbank	ja
	op de middelste zitplaats van de achterbank met driepuntsgordel	ja

	на сиденьях, обращенных назад	нет
	на сиденьях, обращенных в сторону	нет

☞ Учтите инструкции, действующие в Вашей стране.

## 5.2 Установка детской люльки



### Внимание!



#### Повреждения автомобиля детской люлькой

При использовании детской люльки на автомобильных чехлах из восприимчивых к деформациям материалов (например, из велюра, кожи и т. п.) могут появиться потертые места.

- ☞ Во избежание этого Вы можете подложить под люльку одеяло или полотенце.
- ☞ Убедитесь в том, что подложенная ткань не приподнимает детскую люльку выше плоскости сиденья.



Вы можете приобрести соответствующую подкладку, входящую в комплект принадлежностей BRITAX RÖMER, и использовать ее для защиты Ваших сидений.

	på sæder, der vender bagud	nej
	på sæder langs siden	nej

📌 Følg forskrifterne i dit land.

## 5.2 Montering af babystol



### Forsigtig!



#### Skader, som skyldes babystolen

Nogle bilsæders betræk af følsomt materiale (for eksempel velour eller læder) kan anvendelse af babystolen efterlade mærker.

- 📌 For at undgå dette kan man lægge et tæppe eller et håndklæde ind under stolen.
- 📌 Kontroller, at babystolens underlag ikke løfter den op fra sædet.



Du kan købe egnede sædeunderlag fra BRITAX RÖMER tilbehørsprodukter og anvende dem som beskyttelse for dit bilsæde.

	op achteruit gerichte zitplaatsen	nee
	op zijdelings gerichte zitplaatsen	nee

📌 Houd u aan de in uw land geldende voorschriften.

## 5.2 Baby-autostoel inbouwen



### Voorzichtig!

#### Materiële schade door baby-autostoel

Bij bepaalde autozetelbekledingen uit gevoelig materiaal (bijvoorbeeld velours, leder ...) kunnen gebruikssporen optreden door het gebruik van de baby-autostoel.

- 📌 Dit kan worden voorkomen door bijvoorbeeld een deken of handdoek onder het zitje te leggen.
- 📌 Zorg er voor dat de deken of de handdoek de baby-autostoel niet van het zitoppervlak omhoog tilt.



U kunt passende zitonderleggers uit de BRITAX RÖMER-accessoires aankopen en als bescherming voor uw autozetels gebruiken.

### Закрепление детской люльки с помощью ремня с 3-точечным креплением Вашего автомобиля:

- ✎ Установите детскую люльку на сиденье автомобиля против направления движения (ребенок смотрит назад).
- ✎ Убедитесь в том, что угол наклона детской люльки выбран таким, что между полозьями и поверхностью сиденья имеется зазор шириной примерно в два пальца.

**i** **Указание!** Если детская люлька размещается на пассажирском сиденье неустойчиво или с чрезмерным наклоном, Вы можете исправить это, подложив одеяло или выбрав другое сиденье.

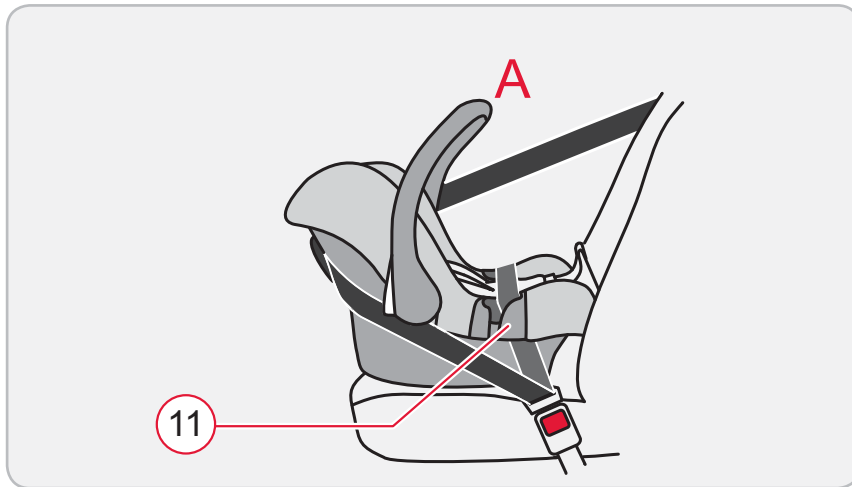

1. Проверьте, что дуга для ношения находится в верхнем положении **A**.
2. Вытяните автомобильный ремень и проведите его поверх детской люльки.
3. Зафиксируйте язычки в замке автомобильного ремня.
4. Вставьте поясной ремень в синие направляющие ремня **11** по обеим сторонам детской люльки. Не перекручивайте ремень.
5. Натяните поясной ремень путем подтягивания диагонального ремня.
6. Протяните диагональный ремень за головную часть детской люльки.

## Sådan sikrer du babystolen med bilens 3-punkt-sele:

- ✎ Stil babystolen på sædet modsat kørselsretningen (barnet skal se bagud).
- ✎ Kontroller, at babystolens hældning er sådan, at der er plads til ca. to fingre mellem mederne og sædet.

**i Advarsel!** Hvis babystolen står usikkert eller for stejlt på sædet, kan du lægge et tæppe under eller vælge et andet sæde.

1. Sørg for, at bærehåndtaget er i den øverste position **A**.
2. Træk bilselen ud, og læg den hen over babystolen.
3. Lad låsetungen gå i hak i bilens seletås.
4. Læg hofteselen ind i de mørke blå seleføringer <sup>(11)</sup> på begge sider af babystolens kant. Vær opmærksom på, at selen ikke er drejet.
5. Stram hofteselen ved at trække i diagonalselen.
6. Træk diagonalselen om bag babystolens hovedstykke.
7. Hæng diagonalselen mellem den blå seleholder og babystolens ryglæn. Vær opmærksom på, at selen ikke er drejet.
8. Stram diagonalselen

## Zo maakt u de baby-autostoel vast met de driepuntsgordel van de auto:

- ✎ Plaats de baby-autostoel tegen de rijrichting in (baby kijkt naar achteren) op de zitplaats.
- ✎ Zorg er voor dat de helling van de baby-autostoel zodanig is ingesteld, dat tussen de baby-autostoel en het zitoppervlak een ruimte van ongeveer twee vingers breed overblijft.

**i Aanwijzing!** Als de baby-autostoel instabiel of scheef op de zitplaats staat, kan dit worden verholpen door een deken onder het zitje te leggen of door de baby-autostoel op een andere zitplaats vast te maken.

1. Zorg er voor dat de draagbeugel zich in de hoogste stand **A** bevindt.
2. Trek de autogordel uit en leid deze over de baby-autostoel.
3. Klik de slottong vast in het slot van de autogordel.
4. Leid de heupgordel door de blauwe gordelgeleiders <sup>(11)</sup> aan beide zijden van de rand van de baby-autostoel. Let er op dat u de gordel niet verdraait.
5. Span de heupgordel aan, door aan het schoudergedeelte van de gordel te trekken.
6. Trek het schoudergedeelte van de autogordel achter de hoofdsteun van de baby-autostoel langs.

7. Заправьте диагональный ремень между синим держателем ремня и спинкой детской люльки. Не перекручивайте ремень.
8. Натяните диагональный ремень.
  - ✎ Убедитесь в том, что замок автомобильного ремня ни в коем случае не находится в синей направляющей и не выдвинут вперед (по направлению движения) настолько, что находится перед синей направляющей.
  - ✎ Если замок ремня находится в синих направляющих или перед ними, установите детскую люльку на другое сиденье. Если у Вас есть сомнения в правильности установки люльки, пожалуйста, обратитесь к нам.

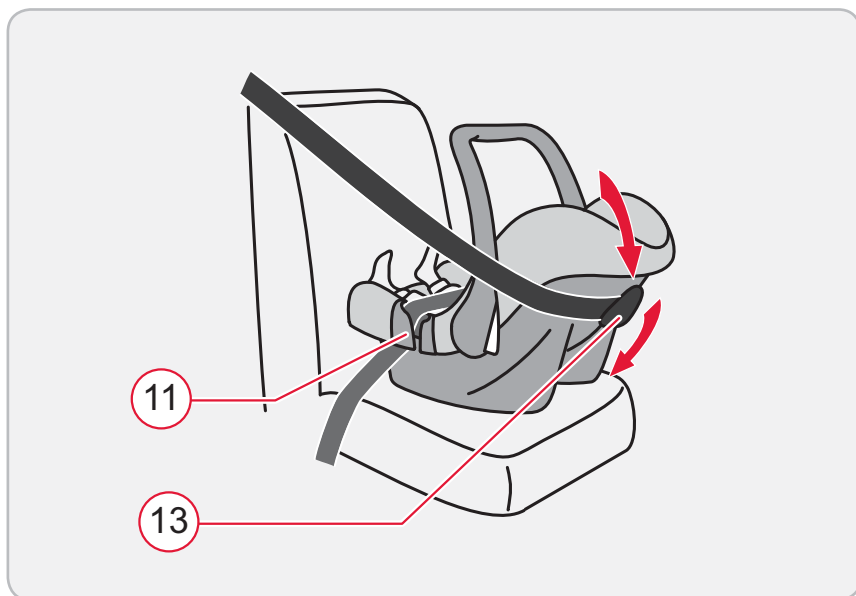

### 5.3 Демонтаж детской люльки

- ✎ Немного отожмите синий держатель ремня (13) от детской люльки, чтобы вывести диагональный ремень из зацепления.
- ✎ Откройте замок автомобильного ремня и выньте поясной ремень из синих направляющих (11).



- ✘ Kontroller, at autoselelåsen ikke ligger i den blå seleføring eller kommer så langt frem, at den sidder foran den lyseblå markerede (i kørselsretningen).
- ✘ Hvis selelåsen ligger i den blå seleføring eller foran den blå seleføring, skal du stille babystolen på et andet sæde. Hvis du er i tvivl om den korrekte montering af sædet, beder vi dig kontakte os.

### 5.3 Afmontering af babystol

- ✘ Skub den blå seleholder <sup>(13)</sup> lidt væk fra babystolen, så diagonalselen lettere kan tages ud.
- ✘ Åbn bilens selelås, og tag hofteselen ud af de blå seleføringer <sup>(11)</sup>.

7. Haak het schoudergedeelte van de autogordel vast tussen de blauwe gordelhouder en de rugleuning van de baby-autostoel. Let er op dat u de gordel niet verdraait.
  8. Span het schoudergedeelte van de autogordel aan.
- ✘ Zorg er voor dat het slot van de autogordel in geen geval in de blauwe gordelgeleider ligt of zo ver naar voor uitsteekt, dat het (in rijrichting) vóór de blauwe gordelgeleider ligt.
  - ✘ Als het gordelslot in de blauwe gordelgeleiders of vóór de blauwe gordelgeleiders ligt, dient u de baby-autostoel op een andere zitplaats te bevestigen. Bij twijfel over de correcte montage van het zitje, neemt u best contact met ons op.

### 5.3 Baby-autostoel uitbouwen

- ✘ Druk de blauwe gordelhouder <sup>(13)</sup> een beetje van de baby-autostoel weg om het schoudergedeelte van de autogordel los te maken.
- ✘ Open het slot van de autogordel en trek de heupgordel uit de blauwe gordelgeleiders <sup>(11)</sup>.



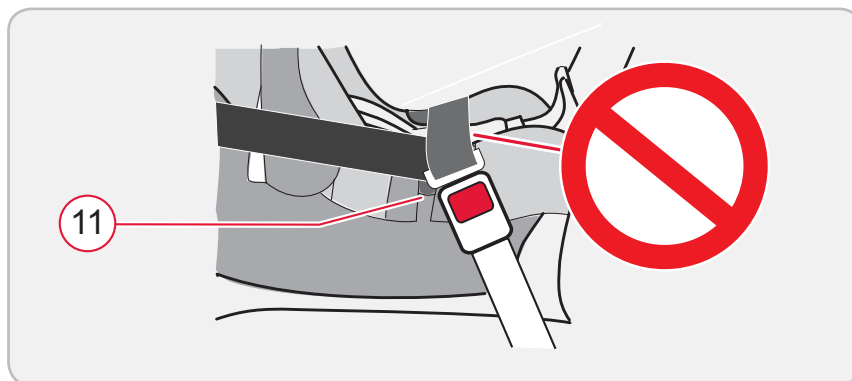
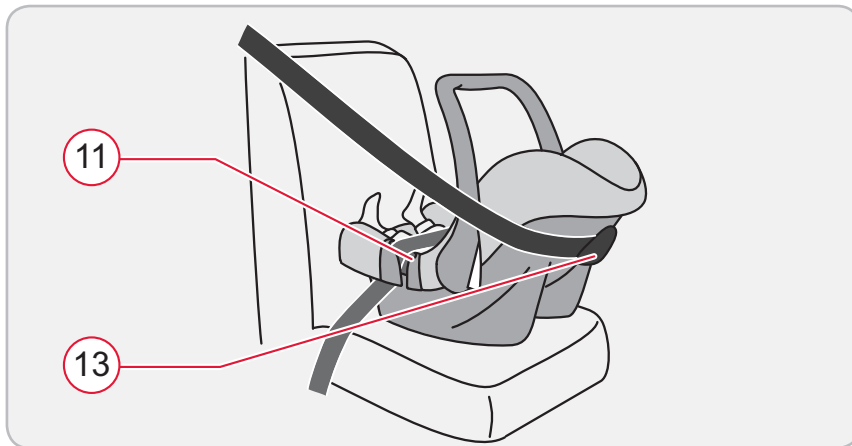
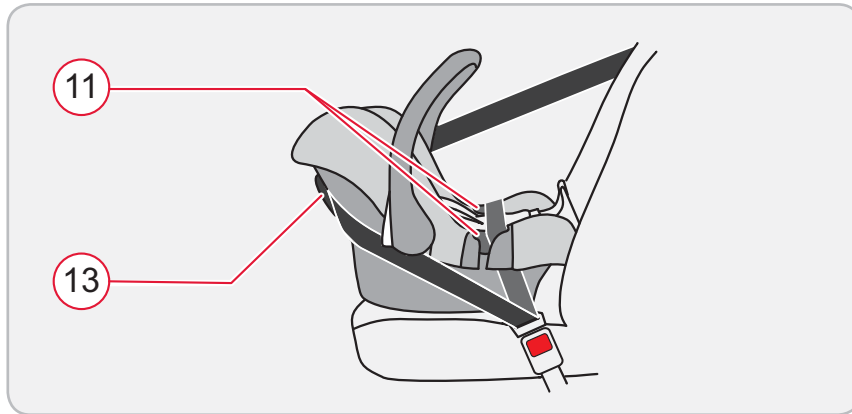

## 5.4 Проверка безопасности детской люльки

Для гарантии безопасности Вашего ребенка убедитесь в том, что:

- детская люлька закреплена против направления движения,
- детская люлька закреплена на переднем сиденье автомобиля так, если ей не угрожает столкновение с передней подушкой безопасности,
- детская люлька закреплена с помощью ремня с 3-точечным креплением,
- поясной ремень проходит через обе синие направляющие ремня 11 по сторонам детской люльки,
- диагональный ремень проходит между синим держателем 13 и детской люлькой,
- замок автомобильного ремня не находится ни в синей направляющей ремня, ни перед ней,
- автомобильный ремень натянут и не перекручен.

## 5.4 Korrekt fastgørelse af autostolen

For din babys sikkerhed, beder vi dig kontrollere, at:

- babystolen er monteret imod kørselsretningen,
- babystolen ikke er monteret på et passagersæde med front-airbag, som kan aktiveres mod babystolen,
- autostolen er monteret med 3-punkt-sele,
- hofteselen går gennem begge de blå seleføringer <sup>(11)</sup> på babystolens kant,
- diagonalselen går gennem den blå holder <sup>(13)</sup> og babystolen,
- autoselelåsen hverken ligger i den eller foran den blå seleføring,
- bilens sele er stram og ikke drejet.

## 5.4 Zo is uw baby-autostoel goed vastgemaakt

Controleer voor de veiligheid van uw baby, of:

- de baby-autostoel tegen de rijrichting in is bevestigd,
- de baby-autostoel enkel dan op de passagiersstoel is bevestigd als er geen airbag vooraan aanwezig is die de baby-autostoel kan raken,
- de baby-autostoel met een 3-puntsgordel is bevestigd,
- de heupgordel door de beide blauwe gordelgeleiders <sup>(11)</sup> op de rand van de baby-autostoel loopt,
- het schoudergedeelte van de autogordel tussen de blauwe houder <sup>(13)</sup> en de baby-autostoel loopt,
- het slot van de autogordel noch in, noch vóór de blauwe gordelgeleider ligt,
- de autogordel strak gespannen en niet verdraaid is.

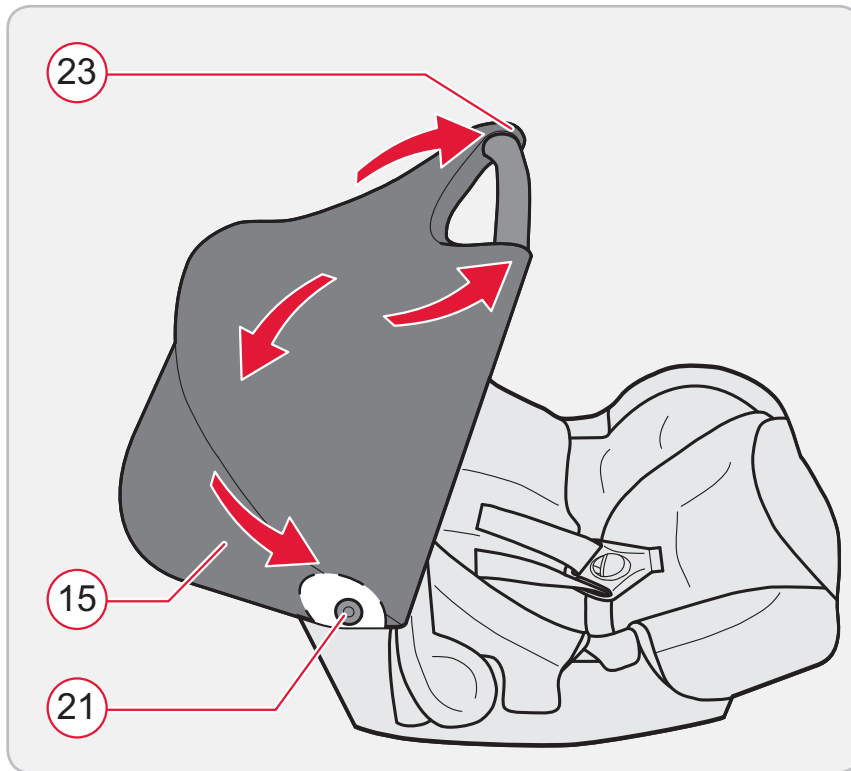

## 6 Установка солнцезащитного тента

Солнцезащитный тент (15) защищает голову Вашего ребенка от солнечных лучей.

1. Зацепите резиновые петли солнцезащитного тента снизу за крючки дуги для ношения (23).
2. Потяните эластичную кайму тента через верхний край детской люльки.
3. Зацепите резиновые петли (21) за крючки под краем детской люльки.
4. Натяните солнцезащитный тент, потянув за край тента над дугой для ношения.

## 6 Anbringelse af solskærm

Solskærme (15) din babys hoved mod direkte sollys.

1. Sæt bærehåndtagets gummistropper (23) til solskærmen nedefra ind i krogene på bærehåndtaget.
2. Træk den elastiske sømkant over babystolens øverste kant.
3. Sæt gummistropperne (21) ind i krogene under babystolens kant.
4. Stram solskærmen ved at trække skærmkanten over bærehåndtaget.

## 6 Zonnekapje bevestigen

Het zonnekapje (15) beschermt het hoofdje van uw baby tegen zonnestraling.

1. Hang de rubberen lussen aan de draagbeugel (23) van het zonnekapje vanaf onder in de haken aan de draagbeugel.
2. Trek de elastische zoomrand over de bovenrand van de baby-autostoel.
3. Hang de rubberen lussen (21) in de haken onder de rand van de baby-autostoel.
4. Trek het zonnekapje strak door de zijkant van het kapje over de draagbeugel te trekken.

## 7 Уход и техническое обслуживание

- Как удалить грязь или устранить неисправность замка ремня, описано в главе 7.1.
- Как очистить чехол, пластмассовые детали или ремни, описано в главе 7.2.
- Как заменить чехол запасным чехлом BRITAX RÖMER, описано в главе 7.3.
- Как снять и снова установить чехол и ремни, описано в главе 7.4 и 7.5.



### **Предупреждение!**

#### **Утеря защитной функции!**

При использовании **BABY-SAFE** без чехла **BABY-SAFE** утрачивает свою защитную функцию.

🔗 Используйте **BABY-SAFE** только с чехлом.

## 7 Pleje og eftersyn

- Hvordan du fjerner tilsmudsninger eller udbedrer funktionsfejl, kan du læse om i kapitel 7.1.
- Hvordan du rengør betræk, plastdele eller selerne, kan du læse om i kapitel 7.2.
- Hvordan du udskifter betrækket med et BRITAX RÖMER erstatningsbetræk, kan du læse om i kapitel 7.3.
- Hvordan du fjerner og igen anbringer betræk og sele, kan du læse om i kapitel 7.4 og 7.5.



### Advarsel!

#### Tab af beskyttelsesfunktion!

Ved anvendelse af **BABY-SAFE** uden betræk mister **BABY-SAFE** sin beskyttelsesfunktion.

🔗 Anvend kun **BABY-SAFE** med betræk.

## 7 Verzorging en onderhoud

- Hoe u vuil of functiestoringen aan het gordelslot verhelpt, komt u te weten in hoofdstuk 7.1.
- Hoe u de bekleding, de kunststofdelen of de gordels reinigt, komt u te weten in hoofdstuk 7.2.
- Hoe u de bekleding door een BRITAX RÖMER-ervangbekleding vervangt, komt u te weten in hoofdstuk 7.3.
- Hoe u de bekleding en de gordels verwijdert en weer aanbrengt, komt u te weten in hoofdstuk 7.4 en 7.5.



### Waarschuwing!

#### Verlies van de beschermingsfunctie!

Bij gebruik van de **BABY-SAFE** zonder bekleding verliest de **BABY-SAFE** zijn beschermingsfunctie.

🔗 Gebruik de **BABY-SAFE** alleen met bekleding.

## 7.1 Техническое обслуживание замка ремня

**От функционирования замка ремня существенно зависит безопасность детской люльки.**

Неисправности замка ремня в большинстве случаев возникают вследствие его загрязнения. Могут возникнуть следующие неисправности:

- При нажатии красной кнопки язычки замка выскакивают с задержкой.
- Язычки замка не фиксируются (каждый раз выталкиваются снова).
- Язычки замка вставляются без слышимого щелчка.
- Смыкание язычков замка происходит с торможением (как в вязкой среде).
- Замок ремня открывается с большим трудом.



## 7.1 Eftersyn af selelås

**En velfungerende selelås bidrager væsentligt til sikkerheden.**

For det meste skyldes funktionsfejl på selelåsen snavs, der kan vaskes væk. Følgende funktionsfejl kan forekomme:

- Låsetungerne er meget længe om at springe ud, når der trykkes på den røde knap.
- Låsetungerne går ikke i hak (hopper ud igen).
- Låsetungerne går i hak uden tydeligt „klik“.
- Låsetungerne møder modstand (som om de trykkes ned i en dej).
- Der skal bruges mange kræfter for at åbne selelåsen.

## 7.1 Gordelslot onderhouden

**Een goed werkend gordelslot is van wezenlijk belang voor de veiligheid.**

Meestal zijn functiestoringen aan het gordelslot te wijten aan vuil. Volgende functiestoringen kunnen zich voordoen:

- Als op de rode knop wordt gedrukt, komen de slottongen slechts langzaam uit het slot.
- De slottongen kunnen niet meer worden vastgeklikt (schieten weer los).
- Er is geen duidelijk „klik-geluid“ hoorbaar als de slottongen worden vastgeklikt.
- De slottongen lopen bij het vastklikken aan (hiervoor is meer kracht dan gebruikelijk nodig).
- Het gordelslot kan alleen met grote krachtsinspanning worden geopend.

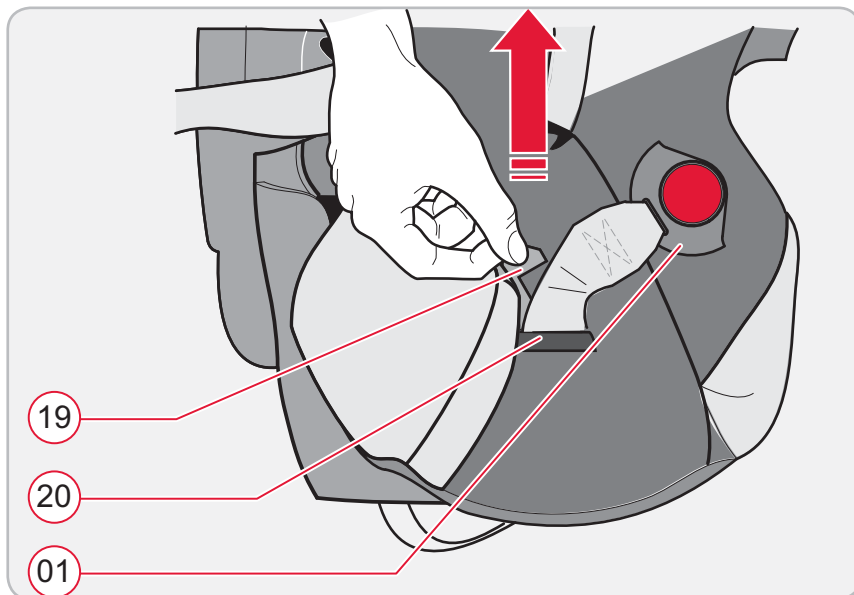
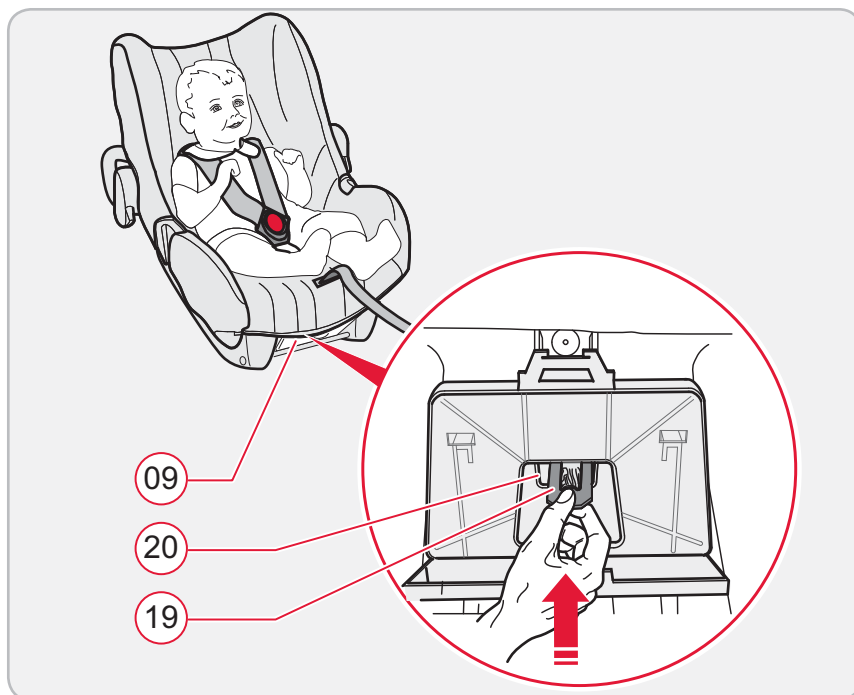

**Чтобы замок ремня снова работал исправно, его следует промыть, действуя следующим образом:**

#### **Демонтаж замка ремня**

1. Откройте замок ремня (нажмите на красную кнопку).
2. Ослабьте ремни (см. главу 4.4).
3. Отклоните детскую люльку назад и откройте отделение для инструкции (09).
4. Проденьте металлическую пластинку (19), с помощью которой замок ремня крепится на люльке, сверху вниз ребром через паз для ремня (20).

#### **Промывание замка ремня:**

- ✧ Покладите замок ремня по меньшей мере на 1 час в теплую воду с моющим средством. После этого промойте его и дайте хорошо высохнуть.

#### **Монтаж замка ремня:**

- ✧ Проденьте металлическую пластинку сверху вниз ребром через паз для ремня в чехле и **через люльку.**
- ✧ С силой потяните за замок ремня **для проверки его крепления.**

**Sådan vaskes selelåsen, så den fungerer fejlfrit igen:**

**Afmontering af selelåsen:**

1. Luk selelåsen op (tryk på den røde knap).
2. Løsn selerne (se kapitel 4.4).
3. Vip autostolen bagud, og åbn rummet til brugsanvisningen 09.
4. Skub metalpladen 19, som forbinder selelåsen med autostolen, på højkant gennem seleslidsen 20.

**Vask selelåsen:**

- ✦ Læg selelåsen i blød i varmt vand og opvaskemiddel i mindst 1 time. Skyl låsen grundigt, og lad den tørre helt.

**Montering af selelåsen:**

- ✦ Skub metalpladen på højkant oppefra og ned gennem seleslidsen i betrækket **og gennem autostolen**.
- ✦ Træk kraftigt i selelåsen og kontrollér, at **den er spændt ordentligt fast**.

**Zo reinigt u het gordelslot zodat dit weer vlekkeloos functioneert:**

**Gordelslot uitbouwen:**

1. Open het gordelslot (druk op de rode knop).
2. Maak de gordels losser (zie hoofdstuk 4.4).
3. Kantel de baby-autostoel naar achter en open het vakje voor de gebruiksaanwijzing 09.
4. Schuif de metalen plaat 19, waarmee het gordelslot aan de autostoel is bevestigd, met de smalle zijde door de gordelsleuf 20.

**Gordelslot uitwassen:**

- ✦ Leg het gordelslot minimaal 1 uur in warm water met afwasmiddel. Spoel het slot vervolgens uit en laat dit goed drogen.

**Gordelslot inbouwen:**

- ✦ Schuif de metalen plaat met de smalle zijde boven, naar onder door de gordelsleuf in de bekleding **en door de autostoel**.
- ✦ Trek hard aan het gordelslot om de **bevestiging te controleren**.

## 7.2 Чистка чехла, пластмассовых деталей и ремней

### Чистка чехла:

- ✎ Снимите **чехол**, как описано в главе 6.4.



### Внимание!

#### Повреждение чехла!

При отжиме чехла в центрифуге или сушке в сушильной машине ткань может отслоиться от набивки.

- ✎ Не отжимайте чехол в центрифуге.
- ✎ Ни в коем случае не сушите чехол в электрической сушильной машине.
- ✎ Точно соблюдайте указания по стирке, приведенные на бирке чехла.
- ✎ Стирайте чехол в стиральной машине в щадящем режиме при температуре макс. 30 °С с использованием нейтрального моющего средства, так как при высоких температурах материал чехла может потерять свой цвет.
- ✎ Наденьте чехол, как описано в главе 7.4.

### Чистка пластмассовых деталей:

- ✎ Снимите чехол и ремни, как описано в главе 7.4.
- ✎ Промойте **пластмассовые детали** в мыльном растворе.

## 7.2 Rengøring af betræk, plastdele og seler

### Rengøring af betræk:

- ✘ Træk **betrækket** af, som det er beskrevet i kapitel 6.4.



### Forsigtig!

#### Beskadigelse af betrækket!

Polstringen kan løsne sig fra stoffet, hvis det centrifugeres i vaskemaskine eller tørres i tørretumbler.

- ✘ Undlad at centrifugere betrækket.
- ✘ Tør under ingen omstændigheder betrækket i en tørretumbler.
- ✘ Følg vaskeanvisningerne på betrækket.
- ✘ Vask betrækket i vaskemaskine på 30 °C skåneprogram i vaskemaskinen med vaskemiddel til finvask. Ved højere grader kan farverne på betrækket løbe ud.
- ✘ Sæt betrækket på, som det er beskrevet i kapitel 7.4.

### Rengøring af plastdele:

- ✘ Fjern betræk og seler, som det er beskrevet i kapitel 7.4.
- ✘ Vask **plastdelene** i sæbevand.

## 7.2 Bekleding, kunststofdelen en gordels reinigen

### Bekleding reinigen:

- ✘ Trek de **bekleding** af, zoals in hoofdstuk 6.4 staat beschreven.



### Voorzichtig!

#### Beschadiging van de bekleding!

Door het centrifugeren in de wasmachine of het drogen in de wasdroger kan de stof van de vulling losraken.

- ✘ U mag de bekleding niet centrifugeren.
- ✘ Droog de bekleding in geen geval in een elektrische wasdroger.
- ✘ Houd u nauwkeurig aan de wasvoorschriften op het label van de bekleding.
- ✘ Was de bekleding in de wasmachine met wasmiddel voor fijne was op het programma voor fijne was op max. 30 °C, omdat de bekledingstof bij hogere wastemperaturen haar kleur zou kunnen verliezen.
- ✘ Breng de bekleding weer aan, zoals in hoofdstuk 7.4 staat beschreven.

### Kunststofdelen reinigen:

- ✘ Verwijder de bekleding en de gordels, zoals in hoofdstuk 7.4 staat beschreven.

- ✧ Не используйте **никакие** сильнодействующие моющие средства (например, растворители).
- ✧ Снова установите чехол и ремни, как описано в главе 7.4.

#### **Чистка ремней:**

- ✧ Снимите ремни, как описано в главе 7.5.
- ✧ Никогда не отделяйте язычки замка от ремней.
- ✧ Промойте ремни в теплом мыльном растворе.
- ✧ Снова установите ремни, как описано в главе 7.5.

### **7.3 Замена чехла**

Запасной чехол можно купить в специализированном магазине или в филиале ADAC.

- ✧ Вы должны проследить за тем, чтобы использовался только оригинальный запасной чехол фирмы BRITAX RÖMER, поскольку этот чехол представляет собой существенную часть конструкции системы.
- ✧ Снимите чехол и наденьте новый, как описано в главе 6.4.

- ✎ Anvend **ingen** stærke rengøringsmidler (som for eksempel opløsningsmidler).
- ✎ Anbring igen betræk og seler, som det er beskrevet i kapitel 7.4.

### Rengøring af seler:

- ✎ Fjern selerne, som det er beskrevet i kapitel 7.5.
- ✎ Fjern aldrig låsetungerne fra selerne.
- ✎ Vask plastdelene i sæbevand.
- ✎ Sæt selerne på igen, som det er beskrevet i kapitel 7.5.

## 7.3 Udskiftning af betræk

Reservebetræk kan købes i specialforretninger eller hos ADAC (tysk autoklub, svarer til FDM).

- ✎ Der må kun benyttes originale Britax/RÖMER-reservebetræk til autostolen, da disse udgør en vigtig del af hele systemets funktion.
- ✎ Træk betrækket af og sæt det nye betræk på, som det er beskrevet i kapitel 6.4.

- ✎ Was de **kunststofdelen af** met een zeepoplossing.
- ✎ Gebruik **geen** bijtende middelen (zoals bijvoorbeeld oplosmiddelen).
- ✎ Bevestig de bekleding en gordels opnieuw, zoals in hoofdstuk 7.4 staat beschreven.

### Gordels reinigen:

- ✎ Verwijder de gordels, zoals in hoofdstuk 7.5 staat beschreven.
- ✎ De slottongen mogen nooit van de gordels worden losgemaakt.
- ✎ Was de gordels af met een lauwwarme zeepoplossing.
- ✎ Bouw de gordels weer in, zoals in hoofdstuk 7.5 staat beschreven.

## 7.3 Bekleding vervangen

Losse bekleding is verkrijgbaar in de vakhandel of bij filialen van de ADAC (de Duitse ANWB).

- ✎ Gebruik bij vervanging uitsluitend originele Britax/RÖMER-bekleding. De bekleding is van wezenlijk belang voor de werking van het systeem.
- ✎ Verwijder de oude bekleding en bevestig de nieuwe bekleding, zoals in hoofdstuk 6.4 staat beschreven.

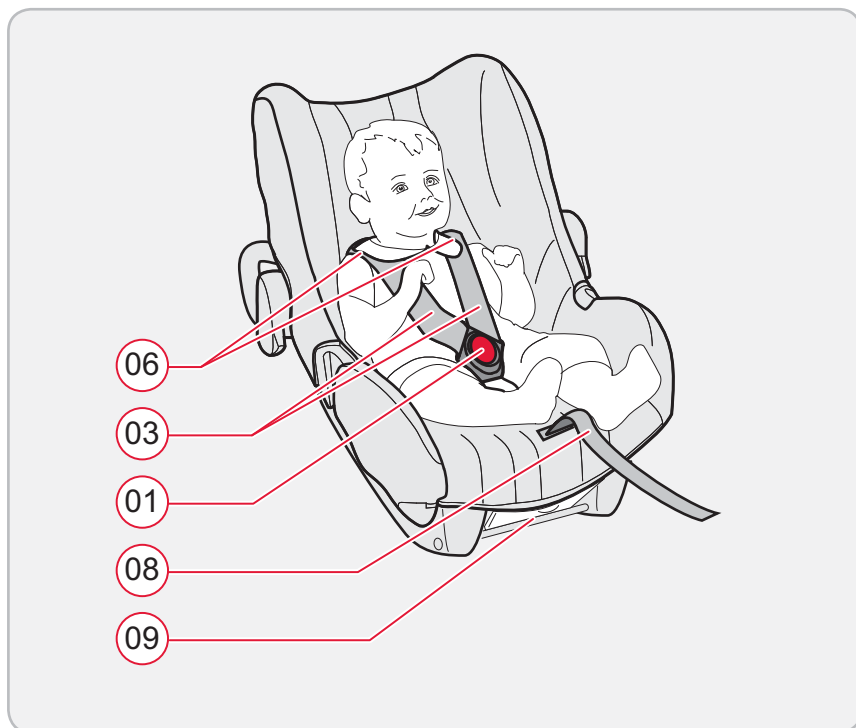
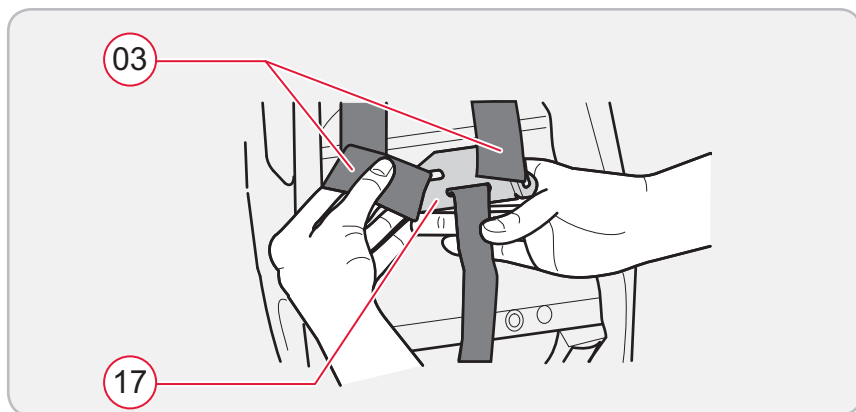

## 7.4 Снятие и надевание чехла

### Снятие чехла:

- ✦ Откройте замок ремня 01 (нажмите на красную кнопку).
- ✦ Вытяните плечевые ремни 03 из соединительного элемента.
- ✦ Снимите резиновые петли 21 чехла с крючков 22 под краем детской люльки.
- ✦ Вытяните плечевые ремни из пазов для ремней.
- ✦ Вытяните плечевые ремни вместе с язычками замка 02 из чехла.
- ✦ Вытяните замок ремня из чехла.
- ✦ Вытяните плечевые накладки 12.
- ✦ Снимите чехол.

### Надевание чехла:

- ✦ Вставьте плечевые ремни вместе с язычками замка в чехол.
- ✦ Вставьте замок ремня в чехол.
- ✦ Проденьте плечевые подкладки вместе с соединительным резиновым элементом через пазы для ремней чехла люльки.
- ✦ Зацепите резиновые петли 21 за крючки 22 под краем детской люльки.
- ✦ Вставьте язычки с защелкиванием в замок ремня (см главу 3.5).



## 7.4 Montering og afmontering af betræk

### Sådan tages betrækket af:

- ✎ Luk seletåsen op <sup>01</sup> (tryk på den røde knap).
- ✎ Tag skulderselerne <sup>03</sup> ud af forbindelsesdelen.
- ✎ Tag gummistropperne <sup>21</sup> til betrækket ud af krogene <sup>22</sup> under autostolens kant.
- ✎ Tag skulderselerne ud af seleslidserne.
- ✎ Tag skulderselerne med låsetungerne <sup>02</sup> ud af betrækket.
- ✎ Tag seletåsen ud af betrækket.
- ✎ Tag skulderpolstringerne <sup>12</sup> ud.
- ✎ Tag betrækket af.

### Sådan tages betrækket af:

- ✎ Sæt skulderselerne med låsetungerne ind i betrækket.
- ✎ Sæt seletåsen ind i betrækket.
- ✎ Sæt skulderpolstringerne med forbindelsesgummiet gennem bæltelidsen til sædebetrækket.
- ✎ Sæt gummistropperne <sup>21</sup> ind i krogene <sup>22</sup> under babystolens kant.
- ✎ Sæt låsetungerne i hak i seletåsen (se kapitel 3.5).
- ✎ Sæt skulderremmene gennem skulderpolstringerne og sædeformindskerens bæltelidser.
- ✎ Sæt påny skulderselerne ind i forbindelsesdelen <sup>17</sup>.

## 7.4 Bekleding verwijderen en opnieuw bevestigen

### Zo verwijdert u de bekleding:

- ✎ Open het gordelslot <sup>01</sup> (druk op de rode knop).
- ✎ Maak de schoudergordels los <sup>03</sup> van het verbindingstuk.
- ✎ Maak de rubberen lussen <sup>21</sup> van de bekleding los uit de haken <sup>22</sup> onder de rand van de baby-autostoel.
- ✎ Trek de schoudergordels uit de gordelsleuven.
- ✎ Schuif de schoudergordels met de slottongen <sup>02</sup> uit de bekleding.
- ✎ Trek het gordelslot uit de bekleding.
- ✎ Verwijder de schouderkussentjes <sup>12</sup>.
- ✎ Verwijder de bekleding.

### Zo bevestigt u de bekleding opnieuw:

- ✎ Schuif de schoudergordels met de slottongen in de bekleding.
- ✎ Trek het gordelslot door de bekleding.
- ✎ Schuif de schouderkussentjes met het verbindingsrubber door de gordelsleuven van de stoelbekleding.
- ✎ Hang de rubberen lussen <sup>21</sup> in de haken <sup>22</sup> op de rand van de baby-autostoel.
- ✎ Klik de slottongen vast in het gordelslot (zie hoofdstuk 3.5).
- ✎ Schuif de schoudergordels door de schouderkussentjes en de passende gordelsleuven.

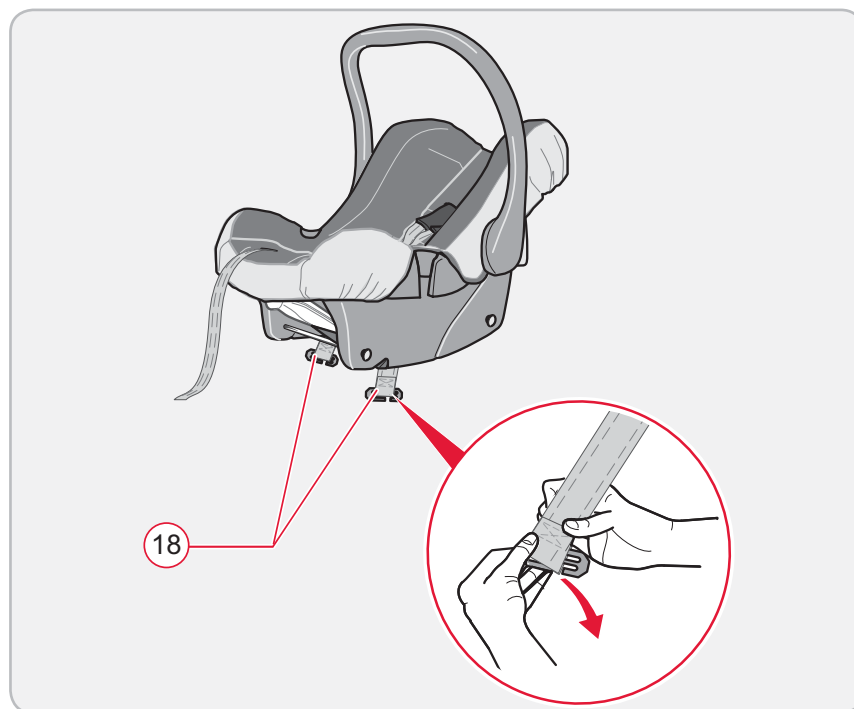
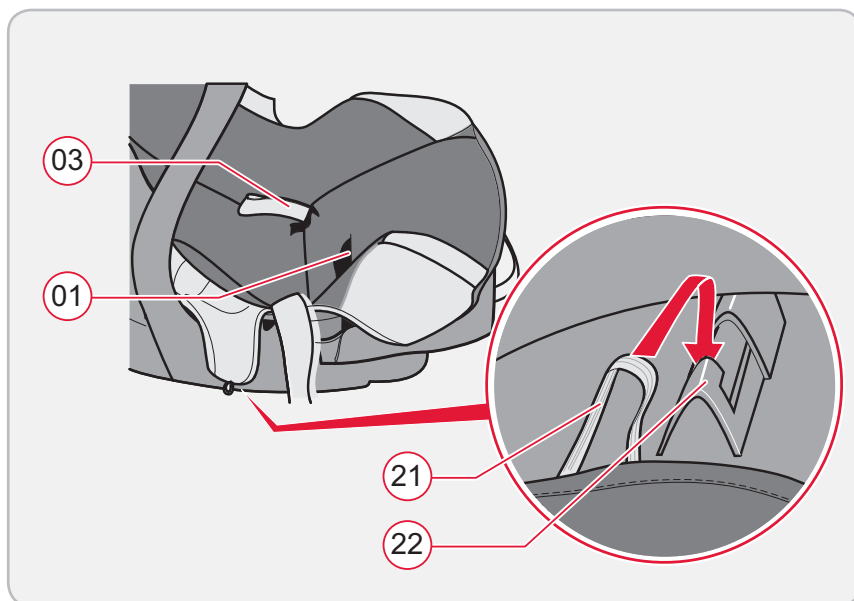

- ✎ Проденьте плечевые ремни через плечевые накладки и подходящие пазы для ремней.
- ✎ Снова вставьте плечевые ремни в соединительный элемент (17).

## 7.5 Демонтаж и монтаж ремней

### Демонтаж ремней:

1. Вытяните плечевые ремни (03) и чехол.
2. Сместите петлю ремня на короткой стороне металлического элемента (18) назад и отцепите его (см. главу 7.3).
3. Стяните ремни.

### Монтаж ремней:

1. Вставьте язычки с защелкиванием в замок ремня (см главу 4.5).
2. Теперь проденьте петлю ремня, помеченную дополнительным швом, сначала через наружный, а затем через внутренний боковой паз детской люльки. Не перекручивайте ремень.
3. Введите металлический элемент (18) в петлю ремня (сначала длинной, а затем короткой стороной).

## 7.5 Montering og afmontering af seler

### Sådan tages selerne af:

1. Tag skulderselerne **03** ud af forbindelsesdelen.
2. Skub selestropperne tilbage på den korte side af metaldelen, **18** og tag dem ud (se kapitel 7.3).
3. Tag selerne af.

### Sådan sættes selerne på:

1. Sæt låsetungerne i hak i selelåsen (se kapitel 4.5).
2. Sæt nu først selestroppen, som er markeret med en ekstra søm, gennem den udvendige og derefter gennem den indvendige sideslids på babystolen. Vær opmærksom på, at selen ikke er drejet.
3. Sæt metaldelen **18** ind i den lange selestrop (først den lange og så den korte side af metaldelen).

- ✎ Bevestig de schoudergordels weer aan het verbindingsstuk **17**.

## 7.5 Gordels uitbouwen en inbouwen

### Zo bouwt u de gordels uit:

1. Maak de schoudergordels **03** en de bekleding los.
2. Schuif de gordellussen met de smalle zijde van het metalen deel **18** terug en maak het metalen deel los (zie hoofdstuk 7.3).
3. Verwijder de gordels.

### Zo bouwt u de gordels in:

1. Klik de slottongen vast in het gordelslot (zie hoofdstuk 4.5).
2. Schuif de met een extra naad gemarkeerde gordellus eerst door de buitenste en vervolgens door de binnenste zijgleuf van de baby-autostoel. Let er op dat u de gordel niet verdraait.
3. Hang het metalen deel **18** in de gordellus (eerst de lange en daarna de korte zijde van het metalen deel).

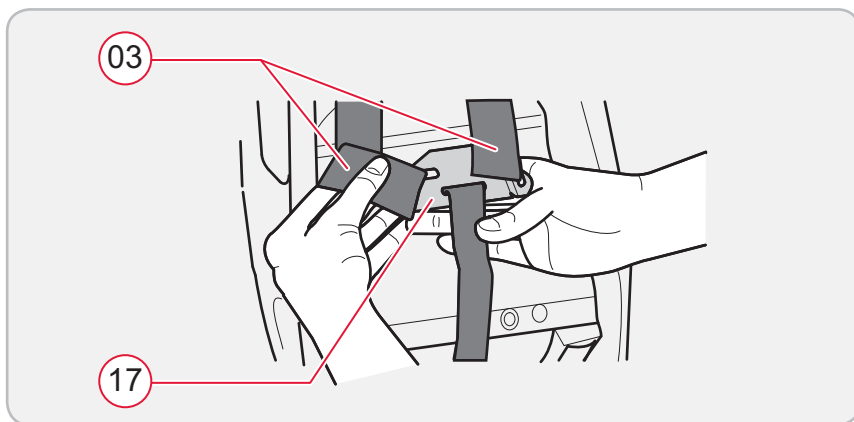

4. Подтягивайте ремень до тех пор, пока металлический элемент 18 не будет находиться непосредственно в углублении детской люльки.
5. Откройте замок ремня.
6. Наденьте плечевые ремни 03 и чехол.

DK

## Brugsvejledning

4. Træk i selen, indtil metaldelen ⑱ ligger lige i autostolens fordybning.
5. Åbn selelåsen.
6. Sæt skulderselerne ⑰ og betrækket på igen.

NL

## Gebruiksaanwijzing

4. Trek aan de gordel tot het metalen deel ⑱ precies in de uitsparing van de baby-autostoel rust.
5. Open het gordelslot.
6. Maak de schoudergordels ⑰ en de bekleding vast.

RU

DK

NL

## 8 Указания по утилизации



Соблюдайте инструкции по утилизации, действующие в Вашей стране.

Утилизация упаковки	
	Контейнер для картона
Утилизация отдельных деталей	
Чехол	Мусор, термическая утилизация
Пластмассовые детали	В соответствии с обозначением в предусмотренные для этого контейнеры
Металлические детали	Контейнер для металла
Лента ремня	Контейнер для полиэфирных материалов
Замок и язычок	Мусор

## 9 Сиденья для детей старшего возраста

Детские автомобильные сиденья BRITAX RÖMER	Испытано и разрешено к эксплуатации согласно ECE R 44/04	
	Группа	Вес ребенка
<ul style="list-style-type: none"> <li>• ECLIPSE</li> <li>• KING plus</li> <li>• DUO plus</li> <li>• SAFEFIX plus</li> <li>• SAFEFIX plus TT</li> </ul>	I	9 до 18 кг

## 8 Affaldsdeponering



Følg destruktionsforskrifterne i dit land.

Deponering af emballagen	
	Container til pap
Deponering af enkeltdele	
Betræk	Restaffald, termisk forarbejdning
Plastdele	I containere i henhold til mærkningerne
Metaldele	Container til metal
Selebånd	Container til polyester
Lås og tunge	Restaffald

## 9 Stoleudvalg

BRITAX RÖMER Autobørnesæde	Afprøvet og godkendt i henhold til ECE R 44/04	
	Gruppe	Kropsvægt
<ul style="list-style-type: none"> <li>• ECLIPSE</li> <li>• KING plus</li> <li>• DUO plus</li> <li>• SAFEFIX plus</li> <li>• SAFEFIX plus TT</li> </ul>	I	9 til 18 kg

## 8 Instructies voor de afvoer



Houd u aan de in uw land geldende afvoervoorschriften.

Afvoer van de verpakking	
	Bij het oud papier
Afvoer van de afzonderlijke delen	
Bekleding	Huisvuil, thermische verwerking
Kunststofdelen	Overeenkomstig de aanduiding op het deel in de daarvoor bestemde container
Metalen delen	Container voor metaal
Gordels	Container voor polyester
Slot en slottong	Huisvuil

## 9 Zitjes voor grotere kinderen

BRITAX RÖMER autokinderzitjes	Controle en goedkeuring conform ECE R 44/04	
	Groep	Lichaamsgewicht
<ul style="list-style-type: none"> <li>• ECLIPSE</li> <li>• KING plus</li> <li>• DUO plus</li> <li>• SAFEFIX plus</li> <li>• SAFEFIX plus TT</li> </ul>	I	9 tot 18 kg

## 10 Гарантия

На эту автомобильную люльку мы предоставляем двухгодичную гарантию на отсутствие брака изготовления или дефектов материала. Гарантийный срок вступает в силу со дня покупки. Для подтверждения сохраняйте заполненный гарантийный талон, подписанный Вами формуляр контроля при покупке, а также торговый чек на весь период действия гарантийных обязательств (см. главу 11).

При рекламации к детской люльке необходимо приложить гарантийный талон. Гарантийные обязательства распространяются только на детские люльки, с которыми обращались надлежащим образом, и которые были отправлены обратно в чистом и аккуратном виде.

### Гарантия не распространяется на:

- проявления естественного износа и повреждений в результате чрезмерной нагрузки,
- повреждения в результате неподходящего или ненадлежащего использования.

### Действует гарантия или нет?

**Материалы:** Все наши материалы соответствуют высоким требованиям стабильности цвета против



## 10 Garanti

Der ydes 2 års garanti på fabrikations- eller materialefejl for denne babystol. Garantiperioden begynder den dag, produktet købes. Du bedes i hele garantiperioden opbevare det udfyldte garantibevis, udleveringsbeviset, som er underskrevet af dig samt købskvitteringen (se kapitel 11).

Ved reklamation bedes du sende det medfølgende garantibevis med babystolen. Garantien ydes kun, hvis babystolen er blevet behandlet med den fornødne omhu og returneres i ren og ordentlig stand.

### Garantien dækker ikke:

- Naturlig slitage samt skader, der er opstået som følge af for voldsom belastning.
- Skader, der er opstået, fordi autostolen er blevet behandlet forkert eller anvendes i strid med det egentlige formål.

### Garanti eller ej?

**Stoffer:** Alle vore stoffer opfylder meget strenge krav, hvad angår deres farveægthed i forhold til UV-stråler.

## 10 Garantie

Wij bieden 2 jaar garantie op fabricage- of materiaalfouten in deze baby-autostoelen. De garantieperiode gaat in op de datum van aankoop. Bewaar, om aanspraak op de garantie te kunnen maken, de ingevulde garantiekaart, de door u ondertekende overdrachtscontrole en het aankoopbewijs gedurende de gehele garantieperiode (zie hoofdstuk 11).

Bij het indienen van een garantieclaim dient het garantiebewijs met de baby-autostoel te worden meegestuurd. De garantie is alleen van toepassing op baby-autostoelen waar juist mee is omgegaan en die in schone en goede staat worden teruggezonden.

### Uitgesloten van garantie zijn:

- normale tekenen van slijtage en schade ten gevolge van overmatige belasting.
- schade ten gevolge van ongepast of verkeerd gebruik.

### Garantie of niet?

**Stoffen:** Al onze stoffen voldoen aan hoge eisen wat betreft de kleurbestendigheid tegen UV-straling.

ультрафиолетового излучения. Несмотря на это, все материалы, подвергающиеся воздействию УФ-излучения, выцветают. При этом речь идет не о дефектах материалов, а о естественных признаках износа, на которые гарантийные обязательства не распространяются.

**Замок:** Неисправности замка в большинстве случаев вызваны загрязнением, которое можно удалить промыванием. В своих действиях руководствуйтесь, пожалуйста, настоящей инструкцией по использованию, см. главу 7.2.

В случаях, требующих предоставления услуг по гарантии, немедленно обращайтесь в специализированный магазин, продавший Вам этот товар. Там вам помогут советом и содействием. При обработке рекламаций применяются нормы амортизации для конкретного изделия. Здесь указываются для ознакомления общие условия сделки.

#### **Использование, уход и техническое обслуживание:**

При обращении с детской люлькой необходимо соблюдать инструкцию по использованию. Мы настоятельно обращаем Ваше внимание на то, что использоваться могут только оригинальные запасные части или принадлежности.

Alligevel vil stoffernes farver falme, hvis de udsættes for UV-stråler. Der er her tale om normalt slid og ikke om materialefejl, og det er derfor ikke omfattet af garantien.

**Lås:** Hvis der konstateres funktionsfejl på seletåsen, skyldes det som regel snavs, der kan vaskes væk. Følg altid anvisningerne i betjeningsvejledningen, se kapitel 7.2.

Hvis du ønsker at gøre brug af garantien, bedes du henvende dig til en specialforretning. Her vil du blive vejledt af professionelle fagfolk. Ved reklamationer bruges der produktspecifikke afskrivningssatser. Vi gør i den forbindelse opmærksom på vores Almindelige Forretningsbetingelser, som du kan få udleveret hos forhandleren.

### Anvendelse, pleje og vedligeholdelse:

Babystolen skal behandles i overensstemmelse med betjeningsvejledningen. Vi gør udtrykkeligt opmærksom på, at der kun må benyttes originalt tilbehør / reservedele.

Alle stoffen verbleken echter als deze aan UV-straling worden blootgesteld. Hierbij gaat het niet om materiaalfouten, maar om normale slijtageverschijnselen die van garantie zijn uitgesloten.

**Slot:** Eventuele problemen met het gordelslot zijn meestal het gevolg van verontreinigingen die kunnen worden verwijderd door het slot met water te reinigen. Houdt u zich hierbij aan de instructies in uw gebruiksaanwijzing, zie hoofdstuk 7.2.

Neem, als uw baby-autostoel nog onder de garantie valt, onmiddellijk contact op met uw vakhandel. Hier wordt u met raad en daad bijgestaan. Bij de behandeling van garantieclaims worden productspecifieke afschrijvingsregels toegepast. Hiervoor verwijzen wij u naar de bij de vakhandel verkrijgbare algemene voorwaarden.

### Gebruik, onderhoud en verzorging:

De baby-autostoel moet overeenkomstig de gebruiksaanwijzing worden behandeld. Wij wijzen er nadrukkelijk op dat uitsluitend originele accessoires en onderdelen mogen worden gebruikt.

## 11 Гарантийный талон / Формуляр контроля при покупке

ФИО:

---

Адрес:

---

Почтовый индекс:

---

Город:

---

Телефон (с кодом):

---

Эл. почта:

---

---

Детское сиденье для  
автомобиля/велосипеда:

---

Номер артикула:

---

Цвет материала (дизайн):

---

Принадлежности:

---

## Формуляр контроля при покупке:

### 1. Комплектность

проверено / в порядке

### 2. Проверка работоспособности

- Механизм регулировки сиденья

проверено / в порядке

- Регулировка системы ремней

проверено / в порядке

### 3. Невредимость

- Проверка сидения

проверено / в порядке

- Проверка текстильных частей

проверено / в порядке

- Проверка пластиковых частей

проверено / в порядке

Я проверил автомобильное/велосипедное детское сиденье и удостоверился в том, что сиденье передано мне в полном комплекте, и что все его функции действуют в полном объеме.

Я получил достаточную информацию об изделии и его функциях перед покупкой и принял к сведению указания по эксплуатации и техническому обслуживанию.

Дата покупки:

\_\_\_\_\_

Покупатель (подпись):

\_\_\_\_\_

Продавец:

\_\_\_\_\_

Продавец Печать



## 11 Garantibevis / Udleveringskontrol

Navn:

---

Adresse:

---

Postnummer:

---

Sted:

---

Telefon (ink. omr.-nr.):

---

Email:

---

---

Barnestol til bilen/cyklen:

---

Artikelnummer:

---

Stoffarve (dessin):

---

Tilbehør:

---

## Udleveringsbevis:

**1. Fuldstændighed**       afprøvet / i orden

### 2. Funktionskontrol

- Justeringsmekanisme sæde       afprøvet / i orden

- Selejustering       afprøvet / i orden

### 3. Ubeskadiget tilstand

- Kontrol af sæde       afprøvet / i orden

- Kontrol af stofdele       afprøvet / i orden

- Kontrol af plastdele       afprøvet / i orden

Jeg har afprøvet autostolen til bilen/cyklen og forvisset mig om, at jeg har fået udleveret samtlige dele, og at stolen er fuldt funktionsdygtig.

Jeg har modtaget omfattende informationer om produktet og dets funktioner inden køb og taget pleje- og vedligeholdelsesanvisningerne til efterretning.

Købsdato: \_\_\_\_\_

Køber (underskrift): \_\_\_\_\_

Forhandler: \_\_\_\_\_

Forhandlerens stempel



## 11 **Garantiekart / Overdrachtscontrole**

Naam:

---

Adres:

---

Postcode:

---

Plaats:

---

Telefoon (incl. netnummer):

---

E-mail:

---

---

Auto-/fietskinderzitje:

---

Artikelnummer:

---

Kleur stof (dessin):

---

Accessoires:

---



## Overdrachtscontrole:

### 1. Volledigheid

gecontroleerd / in orde

### 2. Controle van de werking

- Verstelmechanisme zitje

gecontroleerd / in orde

- Gordelverstelling

gecontroleerd / in orde

### 3. Controleren op beschadigingen

- Zitje controleren

gecontroleerd / in orde

- Stoffen delen controleren

gecontroleerd / in orde

- Kunststofdelen controleren

gecontroleerd / in orde

Ik heb het auto-/fietskinderzitje gecontroleerd en mijzelf ervan overtuigd dat het zitje compleet en volledig functionerend aan mij is overgedragen.

Ik heb voorafgaand aan de aankoop voldoende informatie over het product en de werking ervan gekregen en ben op de hoogte gesteld van de onderhouds- en verzorgingsvoorschriften.

Datum van aankoop:

\_\_\_\_\_

Klant (handtekening):

\_\_\_\_\_

Verkopers:

\_\_\_\_\_

Stempel vakhandel
-------------------





**BRITAX EXCELSIOR LIMITED**

1 Churchill Way West  
Andover  
Hampshire SP10 3UW  
United Kingdom

T.: +44 (0) 1264 333343  
F.: +44 (0) 1264 334146  
E.: service.uk@britax.com  
www.britax.eu

**BRITAX RÖMER  
Kindersicherheit GmbH**

Blaubeurer Straße 71  
D-89077 Ulm  
Deutschland

T.: +49 (0) 731 9345-199  
F.: +49 (0) 731 9345-210  
E.: service.de@britax.com  
www.britax.eu

- PL** Wyślemy Państwu chętnie niniejszą instrukcję obsługi w języku polskim. Prosimy zwrócić się pod niżej wymieniony adres.
- CZ** Rádi Vám tento návod zašleme v českém jazyce. Obrát'te se prosím na níže uvedenou adresu.
- SK** Radi Vám pošleme tento návod k použitiu i v slovenskom jazyku. Obrát'te sa prosím na dole uvedenú adresu.
- HU** A leírást szívesen megküldjük Önnek magyar nyelven is. Kérjük, szíveskedjen a lenti címhez fordulni.
- SL** To navodilo Vam radi pošljemo tuji v slovenskem jeziku. Prosimo, da se obrnete na spodnji naslov.
- HR** Rado cemo Vam poslati ovu Uputu i na hrvatskom jeziku. Molimo da se obratite na dolje navedenu adresu.
- SE** Vi skickar dig gärna denna anvisning även på svenska. Var god vänd dig till nedanstående adress.
- NO** Vi sender deg gjerne denne veiledningen på norsk. Du kan henvende deg til adressen nedenfor.
- FI** Lähetämme sinulle nämä ohjeet mielellämme myös Suomen kielellä. Ota yhteys allamainittuun osoitteeseen.
- BG** С удоволствие ще Ви изпратим това ръководство и на немски BG. Моля обърнете се на горепосочения адрес.
- RO** Vtrimitem aceste instructiuni i n limba RO. V rugm s ne contactai la adresa de mai sus.
- TR** Size memnuniyetle butalimatn ameyi türkçe dilinde de göndeririz. Lütfen aşağı da belirtilen adrese başvurunuz.
- EE** Sme saadame teile meelsasti selle juhendi ka eesti keeles. Palun pöörduge eespool toodud aadressil.
- LV** Mēs o instrukciju Jums labprāt nosūtīsim arī latvie u valodā. Lūdzu, griezieties augstāk norādītajā adresē.
- LT** Galime atsiųsti instrukciją ir lietuvių kalba. Prašom kreiptis aukščiau nurodytu adresu.
- GR** Μπορούμε να σας στείλουμε τις οδηγίες και στα Ελληνικά. Επικοινωνήστε με την ανωτέρω διεύθυνση.